

STIHL TS 410, 420

**STIHL**



2 - 36    **Gebrauchsanleitung**  
38 - 77    **Notice d'emploi**  
77 - 112    **Istruzioni d'uso**



Consulter le revendeur spécialisé STIHL pour obtenir les informations d'actualité concernant l'élimination écoproductible des déchets.

## 26 Déclaration de conformité UE

ANDREAS STIHL AG & Co. KG  
Badstr. 115  
D-71336 Waiblingen

Allemagne

déclare, sous sa seule responsabilité, que le produit suivant :

Genre de machine : Découpeuse à disque  
STIHL  
TS 410  
TS 410-A  
TS 420  
TS 420-A  
Identification de la série : 4238  
Cylindrée : 66,7 cm<sup>3</sup>

est conforme à toutes les prescriptions applicables des directives 2011/65/UE, 2006/42/CE, 2014/30/UE et 2000/14/CE et a été développé et fabriqué conformément à la version des normes suivantes respectivement valable à la date de fabrication :

EN ISO 19432, EN 55012, EN 61000-6-1

Le calcul du niveau de puissance acoustique mesuré et du niveau de puissance acoustique garanti a été effectué suivant une procédure conforme à la directive 2000/14/CE, annexe V, et appliquant la norme ISO 3744.

Niveau de puissance acoustique mesuré

Toutes les TS 410 : 114 dB(A)  
Toutes les TS 420 : 114 dB(A)

Niveau de puissance acoustique garanti

Toutes les TS 410 : 116 dB(A)  
Toutes les TS 420 : 116 dB(A)

Conservation des documents techniques :

ANDREAS STIHL AG & Co. KG  
Produktzulassung

L'année de fabrication et le numéro de machine sont indiqués sur la machine.

Waiblingen, le 03/02/2020

ANDREAS STIHL AG & Co. KG

P. O.

*J. Hoffmann*

Dr. Jürgen Hoffmann

Chef du service Données, Prescriptions et Homologation Produits



## 27 Adresses

### 27.1 Direction générale STIHL

ANDREAS STIHL AG & Co. KG  
Postfach 1771  
71307 Waiblingen

### 27.2 Sociétés de distribution STIHL

#### ALLEMAGNE

STIHL Vertriebszentrale AG & Co. KG  
Robert-Bosch-Straße 13  
64807 Dieburg  
Téléfon: +49 6071 3055358

#### AUTRICHE

STIHL Ges.m.b.H.  
Fachmarktstraße 7  
2334 Vösendorf  
Téléfon: +43 1 86596370

#### SUISSE

STIHL Vertriebs AG  
Isenrietstraße 4  
8617 Mönchaltorf  
Téléfon: +41 44 9493030

#### RÉPUBLIQUE TCHÈQUE

Andreas STIHL, spol. s r.o.  
Chrnická 753  
664 42 Modřice

### 27.3 Importateurs STIHL

#### BOSNIE-HERZÉGOVINE

UNIKOMERC d. o. o.  
Bišće polje bb  
88000 Mostar  
Téléfon: +387 36 352560  
Fax: +387 36 350536

#### CROATIE

UNIKOMERC - UVOZ d.o.o.

misure per garantirne la qualità. Siamo impegnati in uno sforzo continuo teso a soddisfare sempre meglio le Sue esigenze e ad agevolare il Suo lavoro.

Se desidera informazioni sulla Sua apparecchiatura, La preghiamo di rivolgersi al Suo rivenditore o direttamente alla nostra società di vendita.

Suo

*N. S.*

Dr. Nikolas Stihl

## 1 Per queste Istruzioni d'uso

### 1.1 Pittogrammi

I pittogrammi applicati sull'apparecchiatura sono spiegati in queste Istruzioni d'uso.

Secondo il modello e la dotazione, l'apparecchiatura può essere provvista dei seguenti pittogrammi:

Serbatoio carburante, miscela di carburante ottenuta da benzina e olio motore

Azionare la valvola di decompressione

Azionare la pompa carburante manuale

Raccordo acqua, rubinetto d'intercezione

Dado tendicinghia

Tirare l'impugnatura di avviamento

## Indice

1	Per queste istruzioni d'uso.....	77
2	Avvertenze di sicurezza e tecnica operativa.....	78
3	Esempi d'impiego.....	86
4	Mole per troncare.....	89
5	Mole di resina sintetica.....	90
6	Mole diamantate.....	90
7	Sistema di comando elettronico acqua.....	92
8	Montaggio del raccordo con riparo.....	93
9	Messa in tensione della cinghia trapezoidale.....	97
10	Montaggio/sostituzione della mola.....	98
11	Carburante.....	99
12	Rifornimento del carburante.....	100
13	Avviamento/arresto del motore.....	101
14	Sistema del filtro per aria.....	103
15	Impostazione del carburatore.....	104
16	Candela.....	105
17	Sostituzione della cinghia trapezoidale.....	106
18	Carrello per trasporto.....	107
19	Conservazione dell'apparecchiatura.....	107
20	Istruzioni di manutenzione e cura.....	107
21	Ridurre al minimo l'usura ed evitare i danni.....	109
22	Componenti principali.....	109
23	Dati tecnici.....	110
24	Avvertenze per la riparazione.....	111
25	Smaltimento.....	111
26	Dichiarazione di conformità UE.....	111

Egregio cliente,

La ringraziamo vivamente per avere scelto un prodotto di qualità della ditta STIHL.

Questo prodotto è stato realizzato secondo moderni procedimenti di produzione ed adeguate



## 1.2 Identificazione di sezioni di testo



**AVVERTENZA**

Avviso di pericolo d'infortunio e di lesioni per persone nonché di gravi danni materiali.

AVVISO

Avviso di pericolo di danneggiamento dell'apparecchiatura o di singoli componenti.

## 1.3 Sviluppo tecnico continuo

STIHL sottopone tutte le macchine e le apparecchiature a un continuo sviluppo; dobbiamo quindi riservarci modifiche di fornitura per quanto riguarda forma, tecnica e dotazione.

Non potranno perciò derivare diritti dai dati e dalle illustrazioni di queste istruzioni d'uso.

## 2 Avvertenze di sicurezza e tecnica operativa



Nell'uso della troncatrice occorrono particolari misure di sicurezza, perché il lavoro si svolge con un'altissima velocità rotatoria della mola.



Non mettere in funzione per la prima volta senza avere letto attentamente e per intero le Istruzioni d'uso; conservarle con cura per la successiva consultazione. L'inosservanza delle Istruzioni d'uso può comportare rischi mortali.

Rispettare le avvertenze di sicurezza specifiche per Paese, stabilite ad es. da sindacati, casse di previdenza, ispettorato del lavoro e altre autorità. Per i datori di lavoro dell'Unione Europea è obbligatoria la direttiva CE/2009/104 - Sicurezza e protezione della salute durante il lavoro nell'uso di macchine e apparecchiature da parte dei lavoratori.

Per chi lavora per la prima volta con l'apparecchiatura: Farsi istruire dal venditore o da un altro esperto su come operare in modo sicuro - o partecipare a un corso di addestramento.

L'uso dell'apparecchiatura non è consentito ai minorenni - eccetto i giovani oltre i 16 anni addestrati sotto vigilanza.

Tenere lontani bambini, animali e terze persone.

## 2 Avvertenze di sicurezza e tecnica operativa

rimenti a questo proposito, rivolgersi a un rivenditore specializzato. Usare solo attrezzi o accessori di prima qualità. Diversamente ci può essere il pericolo di infortuni o di danni all'apparecchiatura.

STIHL consiglia di usare mole per troncare e accessori originali STIHL. In quanto hanno caratteristiche ottimali per l'uso in combinazione con il prodotto e rispondono alle esigenze dell'utente. Per la pulizia dell'apparecchiatura, non utilizzare idropulitrici. Il getto d'acqua compatto può danneggiare componenti dell'apparecchiatura.

Non spruzzare acqua sull'apparecchiatura.



Non usare mai seghe circolari, attrezzi di metallo duro, per ricupero, per taglio di legno o altri attrezzi con dentatura - **pericolo di lesioni mortali!** Contrariamente all'asportazione uniforme di particelle nell'uso delle mole per troncare, i denti di una sega circolare possono agganciare il materiale durante il taglio. Questo produce un effetto di taglio aggressivo e può causare reazioni incontrollate e pericolosissime (rimbalzo) dell'apparecchiatura.

## 2.1 Abbigliamento ed equipaggiamento

Indossare l'abbigliamento e l'equipaggiamento prescritti.



L'abbigliamento deve essere adatto al lavoro e non d'impaccio. Abito aderente - tuta e non il camice

Nel taglio dell'acciaio indossare un abito di materiale difficilmente infiammabile (per es. pelle o cotone con trattamento ignifugo), non fibre sintetiche - **pericolo d'incendio per scintille che sprizzano!**

Sull'abbigliamento non devono aderire sostanze infiammabili (trucioli, carburante, olio ecc.).

Non indossare capi di abbigliamento, sciarpe, cravatte, monili che possano impigliarsi in parti in movimento. Legare i capelli lunghi in modo che rimangano al di sopra delle spalle.



**Calzare stivali di protezione con suola antiscivolo e punta di acciaio.**

## AVVERTENZA



Per ridurre il pericolo di lesioni agli occhi, portare occhiali di protezione ben aderenti secondo la norma EN 166. Badare alla corretta posizione degli occhiali di protezione.

Portare il casco di protezione se vi è pericolo di caduta di oggetti.

Durante il lavoro possono svilupparsi polveri (per es. materiale cristallino proveniente dall'oggetto da tagliare), vapori e fumo - **pericolo per la salute!**

In caso di sviluppo di polvere, applicare sempre la **mascherina antipolvere**.

Se si prevedono vapori o fumi (per es. troncatrice di materiale composito) portare una **maschera respiratoria**.

Portare una **protezione acustica "personalizzata"** - per es. le capsule auricolari.



Calzare guanti da lavoro robusti di materiale resistente (per es. pelle).

STIHL offre un'ampia gamma di dispositivi di protezione individuale.

## 2.2 Trasporto dell'apparecchiatura a motore

Spegnere sempre il motore.

Portare l'apparecchiatura prendendola solo per il manico tubolare - mola per troncare verso dietro - tenere lontano dal corpo il silenziatore rovente.

Non toccare le parti calde della macchina, specialmente la superficie del silenziatore - **pericolo di ustioni!**

Non trasportare mai l'apparecchiatura con la mola per troncare montata - **pericolo di rottura!**

Su automezzi: assicurare l'apparecchiatura contro il ribaltamento, il danneggiamento e la fuoriuscita di carburante.

## 2.3 Rifornimento



**La benzina s'infiamma con estrema facilità** - stare lontani dalle fiamme libere - non spandere carburante - non fumare.

Prima del rifornimento **arrestare il motore**.

## 2 Avvertenze di sicurezza e tecnica operativa

Se non si usa l'apparecchiatura a motore, riporta in modo che nessuno venga esposto a pericoli. Metterla al sicuro dall'uso non autorizzato.

L'utente è responsabile per gli incidenti o i rischi nei confronti delle altre persone o di altre proprietà.

Affidare o prestare l'apparecchiatura solo a persone che conoscono e sanno maneggiare questo modello, dando loro sempre anche le Istruzioni per l'uso.

L'impiego di apparecchiature a motore che producono rumore può essere limitato in certe ore da disposizioni nazionali o locali.

Chi lavora con l'apparecchiatura a motore deve essere riposato, in buona salute e in buone condizioni psicofisiche.

Chi, per motivi di salute, non deve affaticarsi, deve chiedere al proprio medico se gli è consentito di lavorare con un'apparecchiatura a motore.

Solo per portatori di pacemaker: l'impianto di accensione di questa apparecchiatura emette un campo elettromagnetico molto esiguo. Non è possibile escludere del tutto un'interferenza con alcuni tipi di pacemaker. Per evitare rischi sanitari, STIHL consiglia di consultare il medico curante e il costruttore del pacemaker.

Non si deve usare l'apparecchiatura a motore dopo avere assunto bevande alcoliche, medicine che pregiudicano la prontezza di riflessi, o droghe.

In caso di tempo sfavorevole (neve, ghiaccio, bufera) rimandare il lavoro - **elevato pericolo d'infortunio!**

L'apparecchiatura è prevista solo per troncare legno. Non è adatta per sezionare legno od oggetti di legno.

La polvere di amianto è estremamente nociva alla salute - **non tagliare mai amianto!**

Non è consentito l'uso dell'apparecchiatura a motore per altri scopi; può causare infortuni o danni all'apparecchiatura stessa.

Non alterare l'apparecchiatura - sussiste il rischio di comprometterne la sicurezza. STIHL declina ogni responsabilità per i danni a persone e materiali derivanti dall'uso di componenti applicati non consentiti.

Montare solo mole per troncare o accessori autorizzati da STIHL, per questa apparecchiatura o parti tecnicamente equivalenti. Per ulteriori chia-



Non fare rifornimento finché il motore è ancora caldo – il carburante potrebbe fuoriuscire – **Pericolo d'incendio!**

Aprire con prudenza il tappo del serbatoio affinché si possa eliminare gradualmente la sovrappressione e non schizzi fuori il carburante.

Fare rifornimento soltanto in luoghi ben aerati. Se si è sparsa carburante, pulire immediatamente l'apparecchiatura – non macchiare di carburante i vestiti, altrimenti cambiarli immediatamente.

Sul gruppo motore si può depositare polvere, specialmente nella zona del carburatore. Se la polvere si impregna di benzina, vi è pericolo d'incendio. Spolverare perciò periodicamente il gruppo motore.



Fare attenzione ai difetti di tenuta! Se fuoriesce carburante, non avviare il motore – **pericolo di morte dovuto a ustioni!**

Alcune troncatrici possono essere dotate di chiusure differenti del serbatoio carburante:

#### 2.3.1 Tappo serbatoio a baionetta

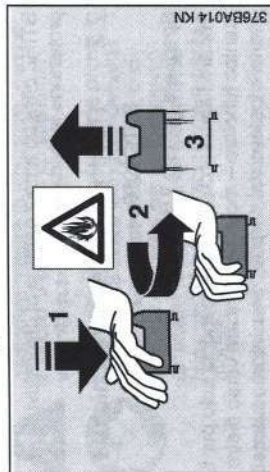

Non aprire o chiudere mai con un attrezzo il tappo serbatoio a baionetta. La chiusura potrebbe esserne danneggiata, lasciando fuoriuscire il carburante.

Chiudere con cura il tappo a baionetta dopo il rifornimento.

#### 2.3.2 Chiusura con tappo a vite

Dopo il rifornimento serrare il più possibile il tappo a vite.



In questo modo si riduce il rischio che il tappo del serbatoio si stacchi per via delle vibrazioni e fuoriesca il carburante.

## 2 Avvertenze di sicurezza e tecnica operativa

### 2.4 Troncatrice, supporto mandrino

Un supporto del mandrino integro assicura la precisione di centratura e di planarità della mola per troncare diamantata – ev. fare controllare dal rivenditore.

### 2.5 Mole

#### 2.5.1 Scelta delle mole per troncare

Le mole devono essere omologate per la troncatrice a mano. Non usare altri corpi abrasivi e apparecchi ausiliari – **pericolo di infortunio!**

Le mole sono adatte per materiali differenti: osservare la loro denominazione.

STIHL consiglia di norma il taglio a umido.



Il diametro del foro per mandrino della mola e quello dell'albero della troncatrice devono coincidere.

Controllare se il foro per mandrino è danneggiato. Non usare mole con foro mandrino difettoso – **pericolo d'infortunio!**



Il numero di giri ammesso della mola per troncare deve essere uguale a o maggiore di quello massimo del mandrino della troncatrice! – ved. cap. "Dati tecnici".

Prima del montaggio controllare se le mole per troncare usate presentano incrinature, fenditure, usura dell'anima, planarità, affaticamento dell'anima, danni o perdita di segmenti, segni di surriscaldamento (alterazione del colore) ed eventuali danni al foro per mandrino.

Non usare mai mole per troncare incrinata, rotte o deformate.

Mole per troncare diamantate di qualità scadente oppure non omologate possono vibrare durante la troncatrice. A seguito di queste vibrazioni, le mole per troncare diamantate possono venire notevolmente frenate o incastrate nel taglio – **pericolo di contraccolpi! Il contraccolpo può causare lesioni mortali!** Sostituire immediatamente le mole per troncare diamantate che vibrano di continuo o anche solo ogni tanto.

Non raddrizzare mai le mole per troncare diamantate.

## 2 Avvertenze di sicurezza e tecnica operativa

Non usare una mola caduta per terra – le mole danneggiate potrebbero rompersi – **pericolo d'infortunio!**

Tenere conto della data di scadenza delle mole per troncare di resina sintetica.

### 2.5.2 Montaggio delle mole per troncare

Controllare il mandrino della troncatrice; non usare troncatrici con mandrino difettoso – **pericolo d'infortunio!**

Sulle mole per troncare diamantate fare attenzione alle frecce del senso di rotazione.

Posizionare il disco di pressione anteriore – stringere la vite di bloccaggio – girare a mano la mola per troncare controllandone la centratura e la planarità.

### 2.5.3 Conservazione delle mole per troncare

Conservare le mole in un luogo asciutto e riparato dal gelo, su una superficie piana e a temperatura costante – **pericolo di rottura e di scheggiatura!**

Proteggere sempre la mola per troncare dagli urti contro il suolo od oggetti.

### 2.6 Prima di iniziare

Verificare che la troncatrice sia in condizioni di funzionamento sicuro – seguire le indicazioni dei relativi capitoli delle Istruzioni d'uso:

- Verificare la tenuta del sistema del carburante, soprattutto i componenti visibili, ad es. tappo del serbatoio, raccordi tra flessibili, pompa carburante manuale (solo per apparecchiature a motore con pompa carburante manuale). In caso di mancata tenuta o di danneggiamento, non avviare il motore – **pericolo d'incendio!**
- Prima di mettere in esercizio l'apparecchiatura, farla riparare dal rivenditore
- Mola per troncare adatta al materiale da tagliare, in perfette condizioni e montata correttamente (direzione di rotazione, accoppiamento fisso)
- controllare l'accoppiamento fisso del riparo – se questo è allentato rivolgersi al rivenditore
- Grilletto e bloccaggio grilletto scorrevoli – il grilletto deve scattare da solo in posizione di minimo
- Leva/cursore marcia-arresto/interruttore Stop devono essere facilmente spostabili su **STOP** o su **0**
- Controllare la sede della spina dell'impianto di accensione – se non correttamente inserita, sussiste il rischio che si formino scintille che

possano incendiare la miscela carburante-aria che fuoriesce – **Pericolo d'incendio!**  
- non eseguire modifiche ai dispositivi di comando e di sicurezza

- Le impugnature devono essere pulite e asciutte – prive di olio e di sporcizia – è importante per un maneggio sicuro della troncatrice tenere a disposizione una quantità d'acqua sufficiente per gli impieghi a umido

L'apparecchiatura a motore deve funzionare solo in condizioni di sicurezza – **pericolo d'infortunio!**

### 2.7 Avviare il motore

Ad almeno 3 metri dal punto di rifornimento e non in locali chiusi.

Solo su un fondo piano, assumere una posizione stabile e sicura, afferrare bene l'apparecchiatura – la mola per troncare non deve toccare né il suolo né oggetti e non deve trovarsi nel taglio.

Dopo l'avviamento la mola può subito mettersi in movimento.

L'apparecchiatura è manovrata da un solo operatore – non permettere che siano presenti altre persone nel raggio d'azione – neppure all'avviamento.

Non avviare il motore dalla mano – avviamento come descritto nelle istruzioni per l'uso.

La mola continua a girare brevemente anche dopo avere rilasciato il grilletto – **pericolo di lesioni per l'effetto d'inerzia!**

### 2.8 Tenuta e guida dell'apparecchiatura

Usare la troncatrice solo per la troncatrice a mano o sul carrello di guida STIHL.

#### 2.8.1 Sezionamento a mano

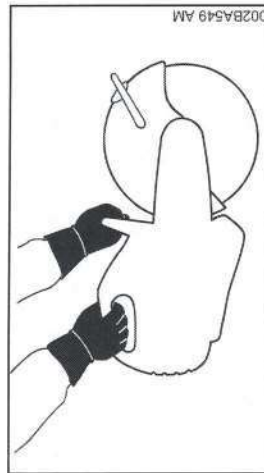

Impugnare l'apparecchiatura sempre con **tutte e due le mani**: la destra sull'impugnatura posteriore – anche per i mancini. Per una guida sicura



afferrare bene con i pollici il manico tubolare e l'impugnatura.

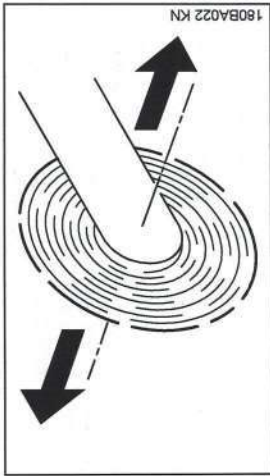

Muovendo nel senso della freccia una troncatrice con la mola per troncare in rotazione, si crea una forza che tende a far ribaltare l'apparecchiatura. Il pezzo da lavorare deve essere appoggiato stabilmente; guidare sempre l'apparecchiatura verso il pezzo - mai viceversa.

#### 2.8.2 Carrello di guida

Le troncatrici STIHL possono essere montate sul carrello di guida STIHL.

#### 2.9 Riparo

Il settore di regolazione del riparo è stabilito da un perno di arresto. Non spingere mai il riparo al di sopra del perno di arresto.



Regolare correttamente il riparo per la mola: per deviare le particelle di materiale dall'operatore e dall'apparecchiatura.

Attenzione alla direzione di volo delle particelle di materiale asportate.

#### 2.10 Durante il lavoro

In caso di pericolo imminente o di emergenza, spegnere subito il motore - spostare il cursore marcia-arresto / la leva combinata / l'interruttore Stop su STOP o su 0.

## 2 Avvertenze di sicurezza e tecnica operativa

Fare attenzione che il minimo sia corretto perché la mola per troncare, dopo il rilascio del grilletto, non venga più azionata e si fermi.

Controllare periodicamente l'impostazione del minimo, ev. correggerla. Se tuttavia la mola gira con motore al minimo, farla riparare dal rivenditore.

Sgombrare la zona di lavoro - fare attenzione a ostacoli, buche e fossi.

Attenzione in caso di terreno viscido, umidità, neve, sui pendii, su terreno accidentato ecc. - **pericolo di scivolare!**

Non lavorare su una scala - non su sostegni instabili - non oltre l'altezza delle spalle - non con una mano sola - **pericolo d'infortunio!**

Assumere sempre una posizione stabile e sicura.

Non lavorare soli - sempre a portata di voce di altre persone che possono portare soccorso in caso di bisogno.

Non permettere che altre persone sostino nella zona di lavoro. Tenerle a una distanza sufficiente per proteggerle dal rumore e da pezzi proiettati.

Portando protezioni auricolari è necessaria maggiore attenzione e prudenza - perché la percezione dei suoni di allarme (grida, fischi ecc.) è ridotta.

Fare pause dal lavoro a tempo debito.

Lavorare con calma e concentrazione, solo con buone condizioni di luminosità e visibilità. Lavorare con prudenza, evitare di mettere in pericolo altre persone.



L'apparecchiatura a motore emette gas di scarico velenosi quando il motore è in funzione. Questi gas potrebbero non avere odore ed essere invisibili e contenere idrocarburi e benzolo non combustibili. Non lavorare mai con l'apparecchiatura in luoghi chiusi o mal aerati - neppure con macchine catalizzate.

Lavorando in fossi, avvallamenti o spazi ristretti, procurare sempre un ricambio d'aria sufficiente - **pericolo mortale di intossicazione!**

In caso di nausea, emicrania, disturbi della vista, (ad es. riduzione del campo visivo), disturbi dell'udito, capogiro, ridotta capacità di concentrazione, interrompere immediatamente il lavoro - questi sintomi possono essere provocati anche da un'eccessiva concentrazione di gas di scarico - **pericolo d'incidente!**

## 2 Avvertenze di sicurezza e tecnica operativa

Non fumare durante l'uso dell'apparecchiatura e nelle sue immediate vicinanze - **pericolo d'incendio!**

Se l'apparecchiatura a motore ha subito sollecitazioni improprie (per es. conseguenze di urti o cadute), occorre assolutamente verificarne le condizioni di sicurezza prima di rimetterla in funzione - ved. anche "Prima dell'avviamento". Controllare specialmente la tenuta del sistema di alimentazione carburante e l'efficienza dei dispositivi di sicurezza. Non continuare in nessun caso a usare apparecchiature prive di sicurezza funzionale. In caso di dubbi rivolgersi a un rivenditore specializzato.

Non lavorare con l'impostazione del gas di avviamento, perché in questa posizione del grilletto il regime del motore non è regolabile.

Non toccare mai con la mano o con altra parte del corpo la mola per troncare in rotazione.

Ispezionare il luogo di lavoro. Evitare pericoli causati dal danneggiamento di tubazioni e di condutture elettriche.

L'apparecchiatura non deve essere usata in prossimità di materiali infiammabili e di gas combustibili.

Non sezionare tubi, bidoni di lamiera o altri contenitori senza essersi accertati che non contengono sostanze volatili o infiammabili.

Non lasciare incustodito il motore acceso. Prima di allontanarsi dall'apparecchiatura (per es. nelle pause dal lavoro), spegnere il motore.

Prima di posare per terra la troncatrice:

- Spegnere il motore
- attendere che la mola per troncare si fermi, oppure frenarla fino all'arresto facendola toccare delicatamente una superficie dura (per es. una piastra di calcestruzzo)

Controllare spesso la mola - sostituirla subito se si notano incrinature, rigonfiamenti o altri danni (per es. surriscaldamento) - **pericolo d'infortunio per rottura!**



Se si notano alterazioni nel processo di taglio (per es. maggiori vibrazioni, minore resa di taglio) interrompere il lavoro ed eliminare le cause delle alterazioni.

#### 2.11 Forze di reazione

Le forze di reazione che si manifestano più di frequente sono il contraccolpo e lo strattamento.

Pericolo di contraccolpo - che può causare lesioni mortali.

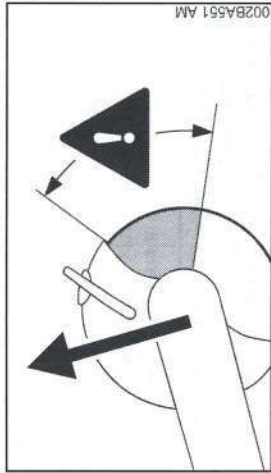

Nel contraccolpo (kickback) la troncatrice viene scagliata improvvisamente senza controllo verso l'operatore.

Il contraccolpo si manifesta per es. quando la mola per troncare

- viene incastrata nel taglio - soprattutto nel quarto superiore
- viene frenata bruscamente per contatto d'attrito con un oggetto duro

Per ridurre il pericolo di contraccolpo

- lavorare concentrati e correttamente
- Tenendo bene la troncatrice con entrambe le mani e impugnandola saldamente

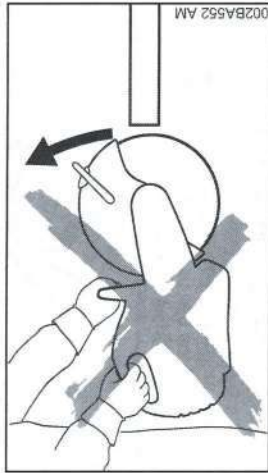

- possibilmente non tagliare con il quarto superiore della mola per troncare. Introducendo la mola per troncare nel taglio, usare la massima prudenza; non torcerla e non spingervela dentro



## 2.11.1 Trascinamento in avanti

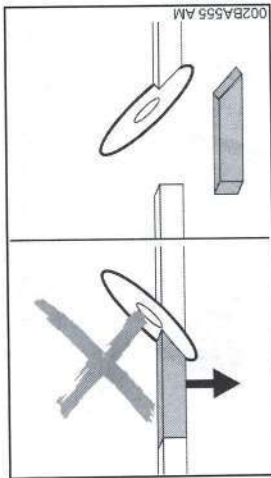

- Evitare l'effetto cuneo - il pezzo sezionato non deve frenare la mola per troncatura
- prevedere sempre l'eventualità che l'oggetto da tagliare si sposti o che altre circostanze possano chiudere il taglio e bloccare la mola per troncatura
- bloccare bene l'oggetto da tagliare sostenendolo in modo che il taglio resti aperto durante e dopo la troncatura
- perciò gli oggetti da tagliare non devono trovarsi su un vuoto; devono essere bloccati perché non rotolino, non scivolino via e non subiscano oscillazioni

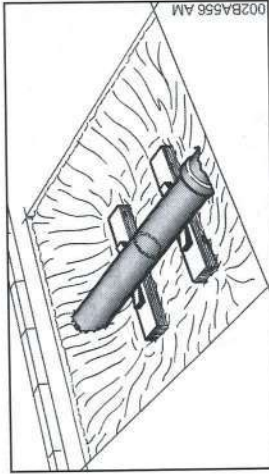

- sostenere in modo stabile e sicuro, usando ev. dei cunei, il tubo messo allo scoperto - fare sempre attenzione alle fondazioni e al sottosuolo - il materiale potrebbe sbriciolarsi
- con le mole per troncatura diamantate, tagliare a umido
- Secondo la versione, le mole di resina sintetica sono adatte solo per il taglio a secco oppure solo per il taglio a umido. Troncatura a umido con le mole di resina sintetica adatte solo per il taglio a umido

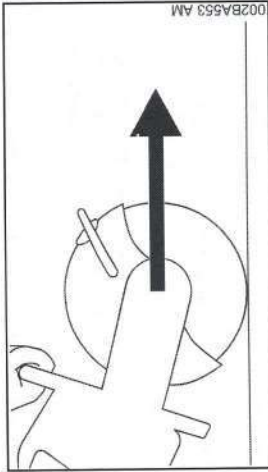

Quando la mola per troncatura tocca l'oggetto da tagliare con la parte superiore, la troncatrice tende a tirare in avanti rispetto all'operatore.

## 2.12 Operazioni - Troncatura

Guidare la mola nella fenditura in senso rettilineo, non inclinata e non sottoporla a sollecitazione laterale.

Non molare o sgrassare lateralmente.

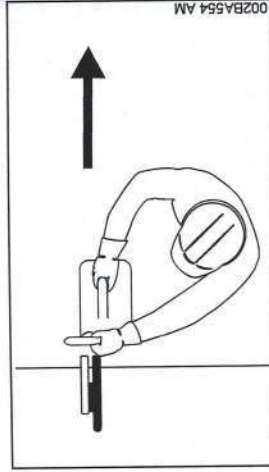

Non tenere alcuna parte del corpo nel raggio prolungato di spostamento della mola per troncatura. Fare attenzione che vi sia spazio sufficiente; specialmente negli scavi di fondazione creare spazio sufficiente per l'operatore e per la caduta del pezzo da troncatura.

Non lavorare troppo inclinati in avanti e non piegarsi mai sopra la mola per troncatura, specialmente se il riparo è ribaltato verso l'alto.

Non lavorare oltre l'altezza delle spalle.

Usare la troncatrice solo per troncatura. Non è adatta per fare leva o per spostare oggetti.

Non premere sulla troncatrice.

Prima determinare la direzione di taglio, poi piazzare la troncatrice. A questo punto, non cambiare più la direzione di taglio. Non urtare o bat-

## 2.13 Vibrazioni

Durante l'uso prolungato dell'apparecchiatura le vibrazioni possono causare disturbi circolatori nelle mani ("Malattia della mano bianca").

Non è possibile fissare una durata dell'impiego valida generalmente, perché essa dipende da diversi fattori.

La durata dell'impiego è prolungata da:

- riparo delle mani (guanti caldi)
- pause

La durata dell'impiego è ridotta da:

- particolare predisposizione personale a difetti di circolazione (sintomo: dita spesso fredde, formicolii)
- bassa temperatura esterna
- entità della forza di presa (una presa forte ostacola la circolazione del sangue)

Con un uso abituale e prolungato dell'apparecchiatura, e la frequente comparsa dei sintomi connessi (per es. formicolii) è raccomandabile una visita medica.

## 2.14 Manutenzione e riparazioni

Eseguire regolarmente la manutenzione dell'apparecchiatura. Eseguire solo le operazioni di manutenzione e di riparazione descritte nelle Istruzioni d'uso.

Per tutti gli altri interventi, rivolgersi ad un rivenditore.

STIHL raccomanda di fare eseguire le operazioni di manutenzione e di riparazione solo presso un rivenditore STIHL. Ai rivenditori STIHL vengono regolarmente messi a disposizione corsi di aggiornamento e informazioni tecniche.

Usare solo ricambi di prima qualità, diversamente può esservi il pericolo di infortuni o di danni all'apparecchiatura. Per informazioni in proposito rivolgersi ad un rivenditore.

STIHL raccomanda di usare ricambi originali STIHL; le loro caratteristiche sono perfettamente adatte all'apparecchiatura e soddisfano le esigenze dell'utente.

Per le operazioni di manutenzione, riparazione e pulizia **spegnere sempre il motore e staccare il raccordo candela - pericolo di lesioni per avviamento accidentale del motore!** - eccezione: regolazione del carburatore e del minimo.

Con raccordo candela staccato o candela svitata, mettere in movimento il motore con il dispositivo di avviamento solo se il cursore/leva marcia-arresto/interruttore Stop si trova su **STOP** o

tere mai con l'apparecchiatura nel giunto del taglio - non lasciata cadere nel giunto - **pericolo di rottura!**

Mole per troncatura diamantate: Se la forza di taglio diminuisce, controllare l'affilatura della mola per troncatura, ev. riaffilare. Per questo, tagliare per breve tempo materiale abrasivo, come arenaria, calcestruzzo poroso o asfalto.

Al termine del taglio la troncatrice non è più sostenuta dalla mola per troncatura nel taglio. L'operatore deve reggere la forza di gravità dell'apparecchiatura - **pericolo di perdere il controllo!**

Tagliando acciaio: **pericolo d'incendio** per le particelle incandescenti di materiale.



Tenere lontani acqua e fango dai cavi elettrici sotto tensione - **pericolo di folgorazione!**

Tirare - non spingere - la mola per troncatura nel pezzo da lavorare. Tirare - non spingere - la mola per troncatura nel pezzo da lavorare. Non modificare con la troncatrice i tagli di sezionamento già eseguiti. Non ripassare il taglio - non rompere le nervature lasciate dietro o le tacche di rottura (per es. con un martello).

Usando mole per troncatura diamantate, tagliare a umido - usare per es. l'attacco per acqua STIHL. Secondo la versione, le mole di resina sintetica sono adatte solo per il taglio a secco oppure solo per il taglio a umido.

Usando mole di resina sintetica adatte solo per il taglio a umido, troncatura a umido - per es. usare l'attacco per acqua STIHL.

Usando mole di resina sintetica adatte solo per il taglio a secco, troncatura a secco. Se malgrado ciò queste mole si bagnano, la forza di taglio si riduce e le mole perdono il filo. Se durante l'impiego queste mole si bagnano (per es. per pozzi-zanghere o acqua residua di tubi) - non aumentare la pressione di taglio, ma mantenerla costante - **pericolo di rottura!** Consumare subito questo tipo di mole per troncatura di resina sintetica.

## 2.12.1 Carrello di guida

Sgomberare il passaggio per il carrello. Se il carrello è fatto passare sopra oggetti, la mola può inclinarsi nel taglio - **pericolo di rottura!**



su 0 – pericolo d'incendio per scintille che si sprigionano dal cilindro.

Non fare la manutenzione o sistemare l'apparecchiatura vicino a fiamme libere – **pericolo d'incendio** per il carburante!

Controllare periodicamente l'ermeticità del tappo serbatoio.

Usare solo candele intatte autorizzate da STIHL – ved. „Dati tecnici“.

Controllare il cavo di accensione (isolamento perfetto, attacco saldo).

Verificare che il silenziatore sia in perfette condizioni.

Non lavorare con silenziatore guasto o assente – **pericolo d'incendio!** – danni all'udito!

Non toccare il silenziatore caldo – **pericolo di ustioni!**

Controllare gli ammortizzatori di gomma sulla parte inferiore dell'apparecchiatura – la carcassa non deve strisciare sul fondo – **pericolo di danneggiamento!**

Le condizioni degli elementi AV influiscono sul comportamento alle vibrazioni – controllare periodicamente gli elementi AV.

### 3 Esempi d'impiego

#### 3.1 Con le mole diamantate tagliare solo a umido

##### 3.1.1 Aumento della durata utile e della velocità di taglio

Alimentare di norma la mola con acqua.

##### 3.1.2 Legare la polvere

Alimentare la mola con almeno 0,6 l/min di acqua.

##### 3.1.3 Attacco per acqua

- Attacco per acqua sull'apparecchiatura per tutti i tipi di alimentazione
- Contenitore d'acqua in pressione da 10 l per legare la polvere
- Contenitore d'acqua per legare la polvere utilizzabile sul carrello

### 3 Esempi d'impiego

Prima del sezionamento finale del pezzo, valutare:

- il peso del pezzo
- come può muoversi una volta staccato
- se è in tensione

Estraendo il pezzo, non mettere in pericolo gli aiutanti.

#### 3.4 Tagliare con più passate

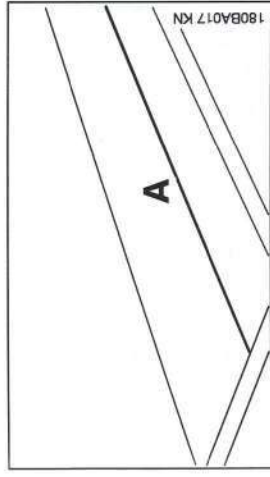

▶ Tracciare la linea di troncatura (A)

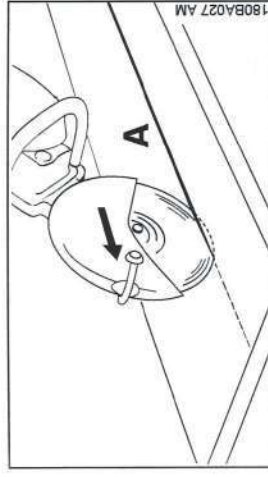

- ▶ Lavorare lungo la linea. Non inclinare la mola nelle correzioni, ma piazzarla sempre di nuovo
- la profondità di taglio per ogni passata non deve superare i 5-6 cm. Tagliare con più passate il materiale più spesso

#### 3.5 Taglio di piastra

- ▶ Bloccare la piastra (per es. su una base anti-scivolo, letto di sabbia)

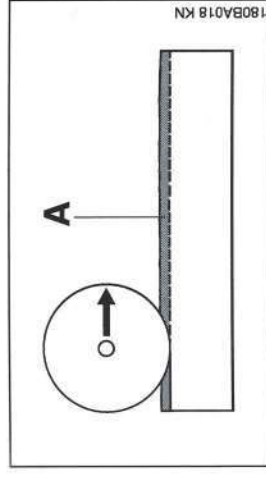

▶ Incidere la scanalatura di guida (A) lungo la linea tracciata

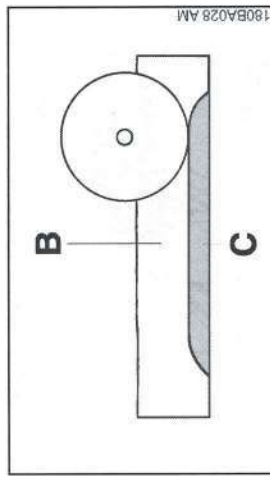

- ▶ Approfondire la scanalatura (B)
- ▶ Lasciare la tacca di rottura (C).
- ▶ Sezionare la piastra prima sulle estremità del taglio per evitare lo stacco di materiale
- ▶ Spezzare la piastra

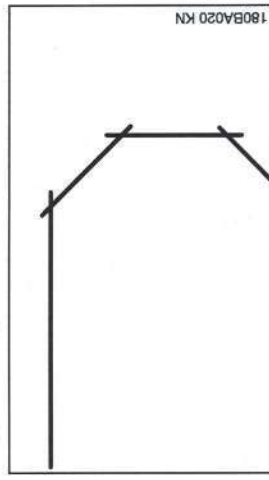

▶ Realizzare le curve in più passate – attenzione a non inclinare la mola

#### 3.6 Troncatura di tubi, di corpi rotondi e di corpi cavi

- ▶ Bloccare tubi, corpi rotondi e corpi cavi perché non si spostino, non scivolino e non rotolino
- ▶ Fare attenzione alla caduta e al peso del pezzo da troncare
- ▶ Nel determinare e tracciare la linea di troncatura, evitare le armature specialmente nella direzione del taglio di sezionamento
- ▶ Stabilire la sequenza dei tagli di sezionamento
- ▶ Incidere la scanalatura di guida lungo la linea di troncatura tracciata
- ▶ Lungo la scanalatura di guida, approfondire il giunto di sezionamento – osservare la profondità di taglio per ogni passaggio – per le piccole correzioni di direzione non inclinare la mola, ma piazzarla di nuovo – ev. lasciare piccole nervature che mantengono in posizione il pezzo da troncare. Rompere queste nervature dopo l'ultimo taglio di sezionamento previsto

### 3 Esempi d'impiego

#### 3.2 Con le mole di resina sintetica tagliare a secco o a umido – secondo la versione

Secondo la versione, le mole di resina sintetica sono adatte solo per il taglio a secco oppure solo per il taglio a umido.

##### 3.2.1 Mole di resina sintetica adatte solo per il taglio a secco

Nel taglio a secco portare una maschera antipolvere adatta.

Se si prevedono vapori o fumi (per es. troncatura di materiale composito) portare una maschera respiratoria.

##### 3.2.2 Mole di resina sintetica adatte solo per il taglio a umido

Usare la mola solo con acqua.



Per legare la polvere, alimentare la mola con almeno 1 l/min di acqua. Per non ridurre la resa di taglio, alimentare la mola con al massimo 4 l/min di acqua.

Al termine del lavoro, fare funzionare senza acqua la mola per circa 3 – 6 secondi al regime d'esercizio, per centrifugare l'acqua aderente.

- Attacco per acqua sull'apparecchiatura per tutti i tipi di alimentazione d'acqua
- Contenitore d'acqua in pressione da 10 l per legare la polvere
- Contenitore d'acqua utilizzabile sul carrello per legare la polvere.

#### 3.3 Con le mole diamantate e di resina sintetica fare attenzione:

##### 3.3.1 Oggetti da tagliare

- Non devono trovarsi su vuoto
- Devono essere bloccati perché non rotolino o scivolino via
- Bloccarli perché non vibrino.

##### 3.3.2 Parti sezionate

In caso di rotture, cavità ecc. è importante la sequenza dei tagli di troncatura. Eseguire sempre il taglio finale in modo che la mola non venga serrata e che il la parte sezionata o staccata non metta in pericolo l'operatore.

Ev. lasciare piccole nervature che mantengono in posizione la parte da troncare. Rompere dopo queste nervature.



### 3.7 Troncatura di tubi di calcestruzzo

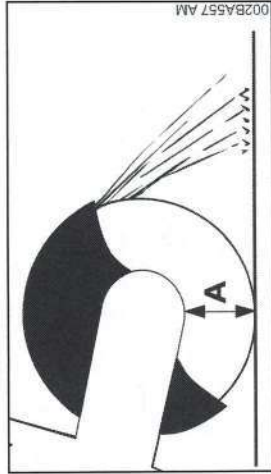

002BA57 AM

Il procedimento dipende dal diametro esterno del tubo e dalla profondità di taglio massima possibile della mola (A).

- ▶ Bloccare il tubo perché non si sposti, non scivoli e non rotoli
- ▶ Fare attenzione al peso, alla tensione e alla caduta del pezzo da troncare

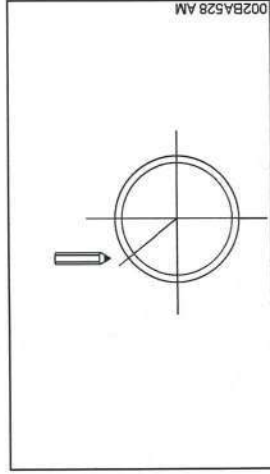

002BA528 AM

- ▶ Determinare e tracciare la linea di troncatura
- ▶ Determinare la sequenza dei tagli

Il diametro esterno è inferiore della profondità di taglio max.

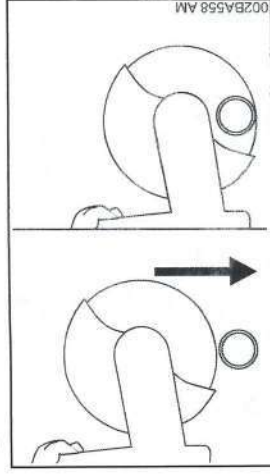

002BA558 AM

- ▶ Eseguire un taglio di sezionamento dall'alto in basso

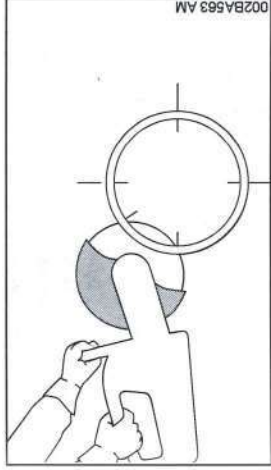

002BA563 AM

- ▶ Secondo taglio laterale nella sezione contrassegnata – non incidere assolutamente la sezione dell'ultimo taglio per assicurare il bloccaggio sicuro del pezzo di tubo da sezionare

Eseguire l'ultimo taglio superiore solo dopo avere terminato tutti i tagli inferiori e laterali.

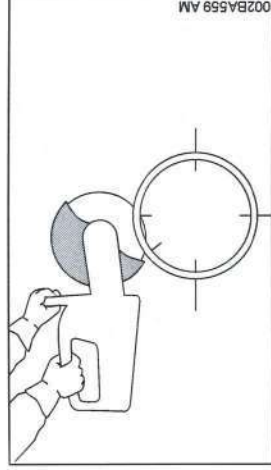

002BA559 AM

- ▶ Ultimo taglio sempre dall'alto (circa il 15 % della circonferenza tubo)

### 3.8 Tubo di calcestruzzo – sezionare la cavità

E' importante la sequenza dei tagli di sezionamento (da 1 a 4):

- ▶ Troncare prima le zone difficilmente accessibili

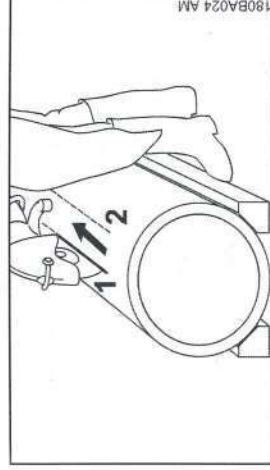

190BA024 AM

- ▶ Eseguire i tagli di sezionamento sempre in modo da non incastrare la mola

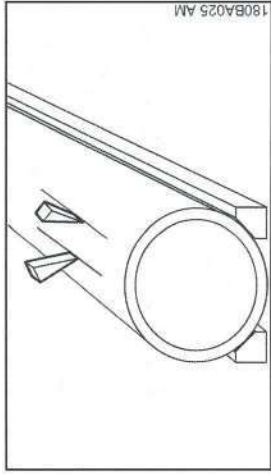

190BA025 AM

- ▶ Usare cunei e/o mantenere nervature che possono essere rotte dopo l'esecuzione dei tagli

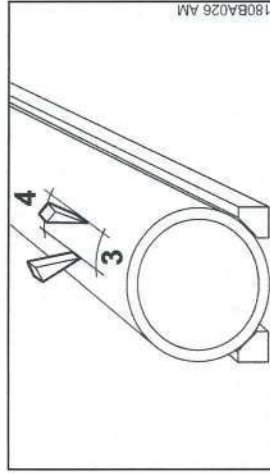

190BA026 AM

- ▶ Se il pezzo sezionato dopo i tagli effettuati rimane nella cavità (a causa di cunei o delle nervature), non continuare a tagliare – ma rompere il pezzo sezionato

## 4 Mole per troncare

Le mole per troncare, specialmente nel taglio a mano, sono sottoposte a fortissime sollecitazioni.

Usare perciò solo le mole omologate e contrassegnate secondo EN 13236 (diamantate) o EN 12413 (resina sintetica) per l'uso sulle apparecchiature manovrate a mano. Attenersi al regime massimo ammissibile della mola – pericolo d'infortunio!

Le mole sviluppate da STIHL insieme con noti costruttori di mole sono di qualità pregiata e perfettamente adatte ai singoli impieghi nonché alla potenza del motore delle troncatrici.

Esse mantengono costantemente un'eccellente qualità.

### 4.1 Trasporto e conservazione

- Nel trasporto e durante la conservazione non esporre le mole all'azione diretta del sole o ad altre fonti di calore
- Evitare urti e colpi
- Impilare le mole di ricambio all'asciutto, possibilmente a temperatura costante, nella loro

### Il diametro esterno è maggiore della profondità di taglio max.

programmare prima di lavorare. Occorrono diversi tagli di sezionamento – è importante la sequenza corretta.

- ▶ Girare il riparo fino all'arresto posteriore

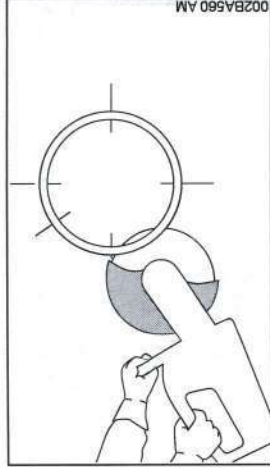

002BA560 AM

- ▶ Iniziare sempre dal basso, lavorare con il quarto superiore della mola

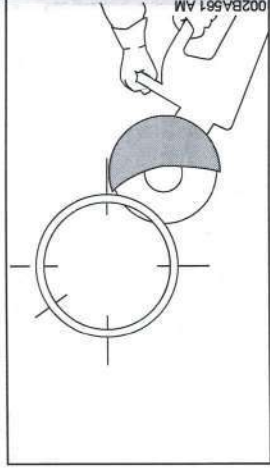

002BA591 AM

- ▶ Tagliare il lato inferiore opposto con il quarto superiore della mola

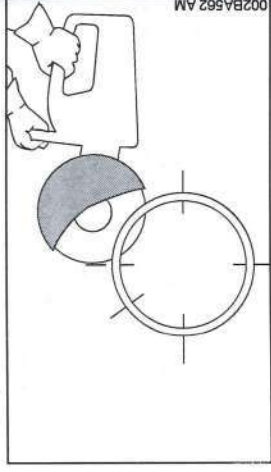

002BA562 AM

- ▶ Primo taglio laterale sulla metà tubo superiore del tubo



- confezione originale e appoggiate su di una superficie piana
- Non conservare le mole vicino a liquidi aggressivi
  - Conservare le mole al riparo dal gelo

## 5 Mole di resina sintetica

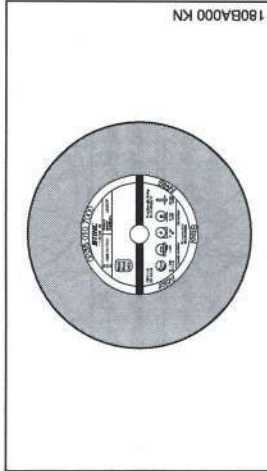

Tipi:

- Per l'impiego a secco
- Per l'impiego a umido

La scelta corretta e l'uso appropriato delle mole di resina sintetica garantiscono il beneficio economico ed evitano l'usura rapida. La scelta è facilitata dalle sigle

- sull'etichetta
- sulla confezione (tabella con consigli sull'impiego)

Le mole STIHL di resina sintetica, secondo la versione, sono adatte per il taglio dei seguenti materiali:

- asfalto
- calcestruzzo
- pietra
- tubi di ghisa duttile
- Acciaio; le mole STIHL di resina sintetica non sono adatte per il taglio di binari ferroviari.

Non sezionare altri materiali - pericolo d'infortunio!

## 6 Mole diamantate

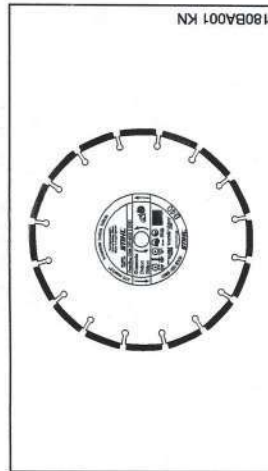

Per l'impiego a umido.

## 5 Mole di resina sintetica

La scelta giusta e l'uso corretto delle mole per troncare diamantate per troncare garantiscono il beneficio economico e riducono l'usura rapida.

La scelta è facilitata dalle sigle

- Sull'etichetta
- Sulla confezione (tabella con consigli sull'impiego)

Le mole per troncare diamantate STIHL sono adatte, secondo la versione, per tagliare i seguenti materiali:

- asfalto
- calcestruzzo
- pietra (roccia dura)
- calcestruzzo abrasivo
- calcestruzzo fresco
- tegole di terracotta
- tubi di terracotta
- ghisa duttile

Non sezionare altri materiali - pericolo d'infortunio!

Non usare mai mole per troncare diamantate con rivestimento laterale, perché possono bloccarsi nel taglio e causare un violento contraccolpo - pericolo d'infortunio!

## 6.1 Sigle

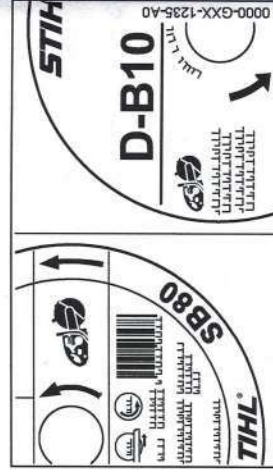

La sigla è una combinazione, fino a quattro elementi, di lettere e numeri:

- le lettere indicano il settore principale d'impiego della mole per troncare
- le cifre indicano la categoria di prestazioni della mole per troncare diamantata STIHL.

## 6.2 Planarità e coassialità

Per una lunga durata e per un funzionamento efficiente della mole per troncare diamantata è necessario un funzionamento perfetto del mandrino della troncatrice.

L'uso di una mole per troncare che opera su una troncatrice con mandrino posizionato male può causare planarità e coassialità irregolari.

## 6 Mole diamantate

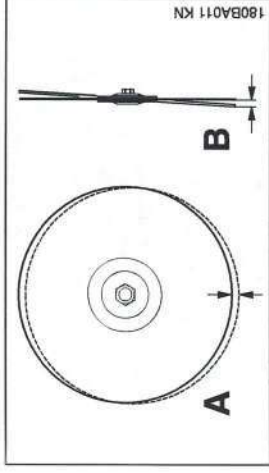

Un eccessivo scostamento della planarità (A) sottopone a sovraccarico i singoli elementi diamantati, che si surriscaldano. Questo può causare inclinature da tensione nel disco principale o la ricottura di singoli segmenti.

Scostamenti della coassialità (B) producono una sollecitazione termica più forte e giunti di taglio più larghi.

## 6.3 Usura dell'anima

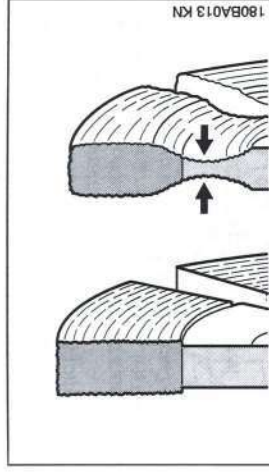

Nel tagliare i manti di copertura stradale non penetrare nello strato portante (spesso di pietrisco) - se la mole per troncare vi entra produce una polvere chiara - si può causare un'elevatissima usura nell'anima - pericolo di rottura!

## 6.4 Taglienti di riporto, affilatura

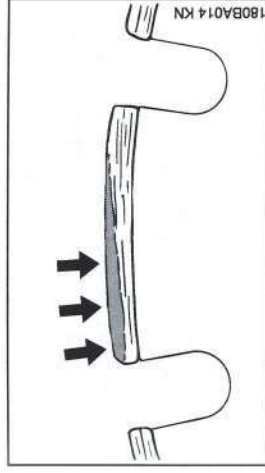

I taglienti di riporto si formano come strato grigio chiaro sui lati superiori dei segmenti diamantati. Questo strato intasa i diamanti nei segmenti facendo loro perdere il filo.

I taglienti di riporto possono formarsi:

- con materiale da tagliare estremamente duro, per es. granito
- con manovre sbagliate, per es. forza di avanzamento eccessiva

I taglienti di riporto aumentano le vibrazioni, riducono la potenza di taglio e producono scintille.

Ai primi segni di taglianti di riporto "affilare"

- immediatamente la mole per troncare diamantata - passandola brevemente dentro materiale abrasivo, come per es. arenaria, calcestruzzo poroso o asfalto.

L'aggiunta di acqua impedisce la formazione di taglianti di riporto.

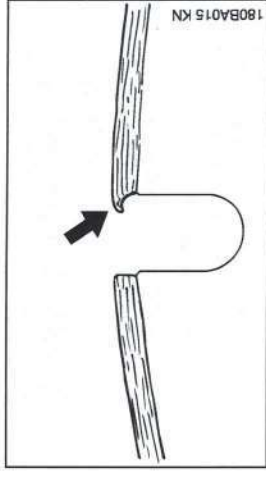

Se si continua a lavorare con segmenti senza filo, questi possono indebolirsi a causa dell'elevato calore - l'anima riuoce completamente e perde la propria stabilità - questo può causare deformazioni, chiaramente riconoscibili dai movimenti sfasati della mole per troncare. Non usare più la mole per troncare - pericolo d'infortunio!



## 6.5 Eliminazione delle anomalie di funzionamento

### 6.5.1 Mola per troncare

Errore	Causa	Rimedio
Spigoli o superfici di taglio irregolari, taglio allargato Forte usura sui lati dei segmenti	Scostamento della coassialità o della planarità La mola per troncare starfalla	Rivolgersi al rivenditore <sup>1)</sup> Usare una mola per troncare nuova
Spigoli irregolari, taglio allargato, forza di taglio assente, formazione di scintille	Mola per troncare senza filo; tagli-pietra passandola brevemente dentro materiale abrasivo; sostituire la mola per troncare per asfalto con una nuova	Affilare la mola per troncare per pietra passandola brevemente dentro materiale abrasivo; sostituire la mola per troncare per asfalto con una nuova
Forza di taglio insoddisfacente, forte usura dei segmenti	La mola per troncare gira nella direzione sbagliata	Montare la mola per troncare nella giusta direzione di rotazione
Strappi o incrinature nella lama primaria e nel segmento	Sovraccarico	Usare una mola per troncare nuova
Usura dell'anima	Taglio di materiale improprio	Usare una mola per troncare nuova; attenzione ai diversi strati di materiale da troncare

## 7 Sistema di comando elettronico acqua

Le troncatrici STIHL possono essere dotate del sistema di comando elettronico acqua.

Il sistema di comando elettronico dell'acqua consente di alimentare la mola con la quantità d'acqua ideale. Al regime del minimo non viene alimentata l'acqua.

### 7.1 Prima del lavoro

- ▶ Prendere confidenza con il processo operativo a motore spento

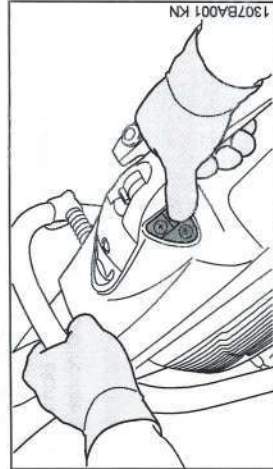

- ▶ Con il pollice della mano destra si possono azionare tutti i pulsanti del quadro comandi - mentre la mano destra deve sempre afferrare l'impugnatura posteriore
- ▶ La mano sinistra afferra sempre il manico tubolare

### 7.2 Quadro comando

Con il motore in marcia, si possono inserire e disinserire il sistema di comando elettronico e impostare la portata d'acqua.

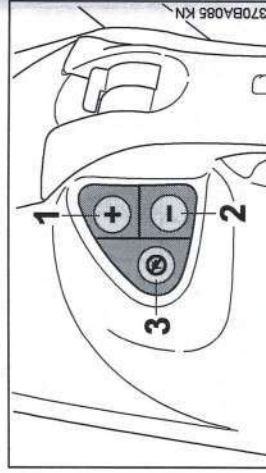

- 1 Pulsante (+):**  
Inserire il sistema di comando elettronico acqua, ossia aumentare l'afflusso d'acqua alla mola
- 2 Pulsante (-):**  
Inserire il sistema di comando elettronico acqua, ossia ridurre l'afflusso d'acqua alla mola
- 3 Disinserire il sistema di comando elettronico acqua, alla mola non viene fornita acqua**

### 7.3 Lavoro con il sistema di comando elettronico acqua

- ▶ avviare il motore, ved. "Avviamento / arresto del motore"

### 8 Montaggio del raccordo con riparo

- ▶ Toccare brevemente con il pollice della mano destra il pulsante (+) o il pulsante (-); la mano destra tiene sempre l'impugnatura posteriore, quella sinistra sempre il manico tubolare - al minimo non arriva ancora acqua alla mola

Durante il lavoro alla mola viene fornita la quantità d'acqua impostata.

- ▶ Se necessario, adeguare la quantità d'acqua - per questo toccare brevemente con il pollice della mano destra il pulsante (+) o il pulsante (-) fino a ottenere la quantità d'acqua appropriata - la mano destra resta sempre sull'impugnatura posteriore, quella sinistra sempre sul manico tubolare

Quando dopo il lavoro la troncatrice si trova al minimo, alla mola non viene più fornita acqua - il sistema di comando elettronico dell'acqua rimane però inserito. Continuando a lavorare, alla mola viene di nuovo fornita automaticamente la quantità d'acqua impostata per ultimo.

Disinserendo e riavviando il motore, il comando elettronico dell'acqua è disinserito.

### 7.3.1 Impiego con il carrello di guida STIHL FW 20

Se la troncatrice viene usata con il carrello di guida STIHL FW 20, in combinazione con il contenitore d'acqua, fare affluire la quantità d'acqua massima.

### 7.4 Manutenzione e cura

Se durante il lavoro, malgrado il sistema di comando elettronico inserito, alla mola affluisce troppo poca o niente acqua :

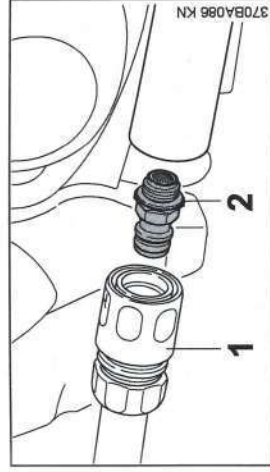

- ▶ Estrazione del manico di comando elettronico (1)
- ▶ svitare l'"Attacco acqua con retina" (2) e lavorarlo sotto l'acqua corrente - non togliere la retina dall'attacco acqua

Se, malgrado la retina pulita, l'alimentazione di acqua della mola è scarsa o mancante, rivolgersi al rivenditore.

## 8 Montaggio del raccordo con riparo

Il "Raccordo con riparo" è montato in produzione sul lato interno.

Se le esigenze d'impiego lo richiedono, il "Raccordo con riparo" può anche essere montato sul lato esterno.

Per il taglio a mano si consiglia il montaggio interno per la posizione più vantaggiosa del baricentro.

### 8.1 Montaggio esterno

- ▶ Smontare la mola (ved. "Montaggio / sostituzione della mola")

#### 8.1.1 Smontaggio dell'attacco per acqua

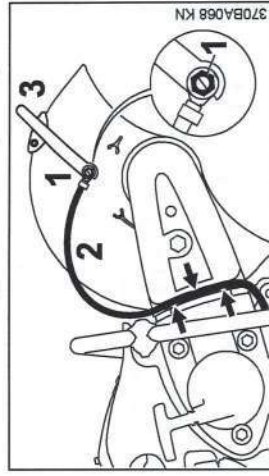

- ▶ Svitare la vite cava (1) con la chiave universale - togliere il dado quadro dalla guida partendo dal lato interno del riparo
- ▶ Togliere il flessibile dell'acqua (2) con tronchetto dalla leva di registro (3)
- ▶ Estrarre il flessibile (2) dalla guida (freccie) del riparo cinghia

#### 8.1.2 Smontaggio della leva di registro

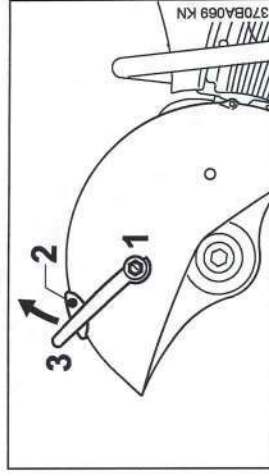

- ▶ Svitare la vite cava (1) con la chiave universale e toglierla con la guarnizione - togliere il dado quadro dalla guida partendo dal lato interno del riparo
- ▶ Svitare la vite (2)
- ▶ Girare verso l'alto la leva di registro (3) e toglierla

<sup>1)</sup> STIHL consiglia il rivenditore STIHL

## 8 Montaggio del raccordo con riparo

Il "Raccordo con riparo" è montato in produzione sul lato interno.

Se le esigenze d'impiego lo richiedono, il "Raccordo con riparo" può anche essere montato sul lato esterno.

Per il taglio a mano si consiglia il montaggio interno per la posizione più vantaggiosa del baricentro.

### 8.1 Montaggio esterno

- ▶ Smontare la mola (ved. "Montaggio / sostituzione della mola")

#### 8.1.1 Smontaggio dell'attacco per acqua

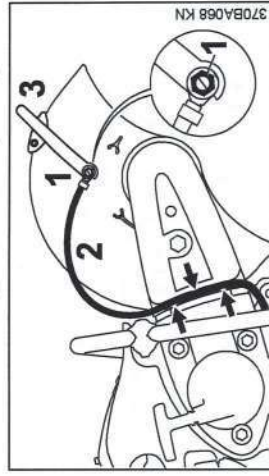

- ▶ Svitare la vite cava (1) con la chiave universale - togliere il dado quadro dalla guida partendo dal lato interno del riparo
- ▶ Togliere il flessibile dell'acqua (2) con tronchetto dalla leva di registro (3)
- ▶ Estrarre il flessibile (2) dalla guida (freccie) del riparo cinghia

#### 8.1.2 Smontaggio della leva di registro

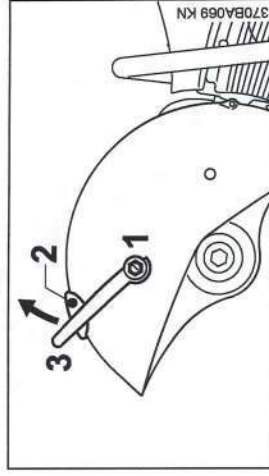

- ▶ Svitare la vite cava (1) con la chiave universale e toglierla con la guarnizione - togliere il dado quadro dalla guida partendo dal lato interno del riparo
- ▶ Svitare la vite (2)
- ▶ Girare verso l'alto la leva di registro (3) e toglierla



## 8.1.3 Allentare la cinghia trapezoidale

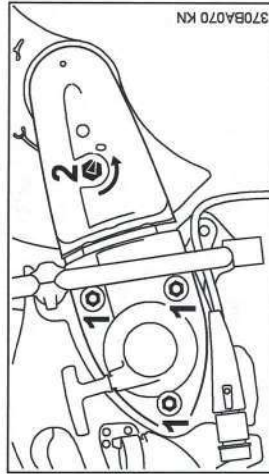

- ▶ allentare i dadi (1) – non svtarli
- ▶ Con la chiave universale girare in senso antiorario il dado tendicinghia (2) – ca. 1/4 di giro fino all'appoggio = 0

## 8.1.4 Smontaggio del riparo cinghia

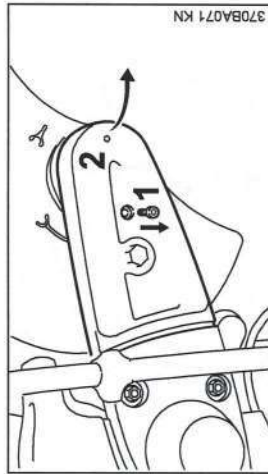

- ▶ svitare la vite (1)
- ▶ Sollevare leggermente il riparo cinghia (2) e toglierlo verso avanti

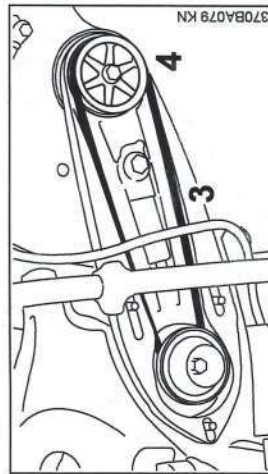

- ▶ Togliere la cinghia trapezoidale (3) dalla puleggia anteriore (4)

## 8 Montaggio del raccordo con riparo

## 8.1.5 Smontaggio del "Raccordo con riparo"

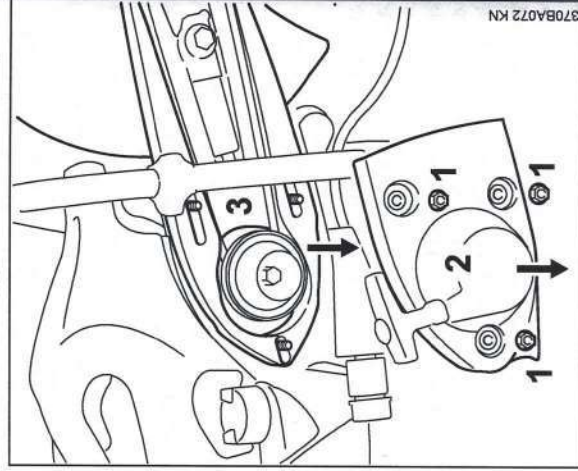

- ▶ Svitare i dadi (1)
- ▶ Togliere il "Coperchio avviamento con dispositivo di avviamento" (2)
- ▶ Togliere il "Raccordo con riparo" (3) dai prigionieri

## 8.1.6 Preparare il "Raccordo con riparo" per il montaggio esterno

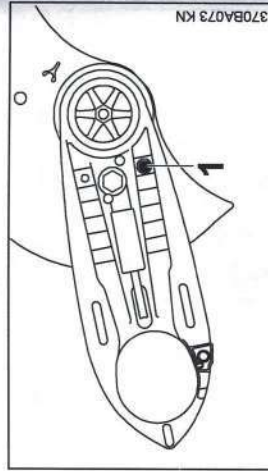

- ▶ Sfilare il perno di arresto (1)

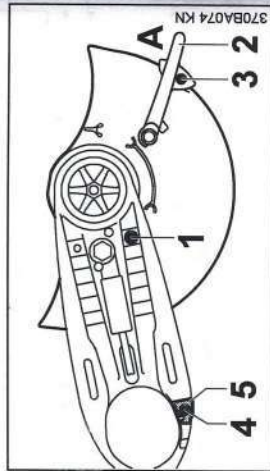

## 8 Montaggio del raccordo con riparo

## ▶ Girare il riparo nella posizione indicata (ved. figura)

- ▶ Avvitare e serrare il perno (1)
- ▶ Spostare la leva (2) in posizione A
- ▶ Avvitare e stringere la vite (3)
- ▶ Svitare la vite (4) dell'arresto (5)
- ▶ Estrarre l'arresto (5)

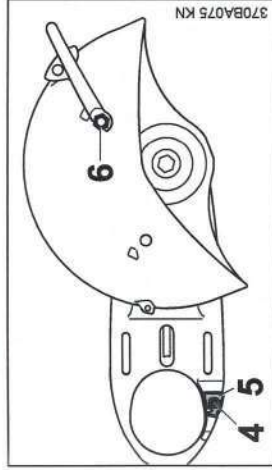

- ▶ Girare il "Raccordo con riparo" in modo che il riparo si trovi sul lato esterno
- ▶ Inserire l'arresto (5) – fare coincidere il foro nell'arresto con il foro nel raccordo
- ▶ avvitare e stringere la vite (4)
- ▶ spingere il dado quadro nella guida del riparo e tenerlo fermo
- ▶ Avvitare la vite cava più corta (6) con guarnizione sulla leva e serrarla con la chiave universale

## 8.1.7 Montare il "Raccordo con riparo" – riparo sul lato esterno

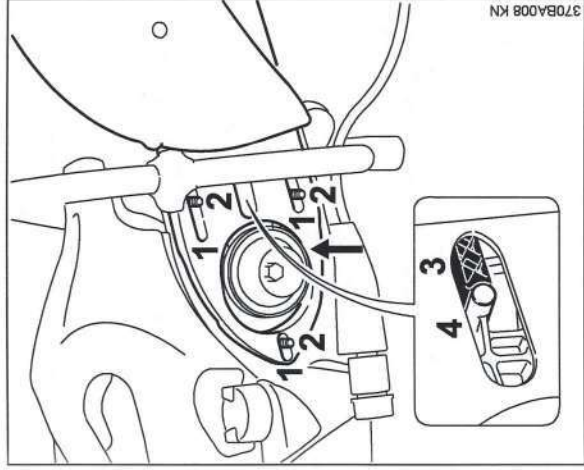

- ▶ Spingere le asole (1) del "Raccordo con riparo" sui prigionieri (2) – guidando la cinghia trapezoidale sulla puleggia anteriore

## AVVISO

La trasmissione a cinghia deve essere scorrevole.

- ▶ Il dispositivo tendicinghia (3) deve poggiare sul perno (4)

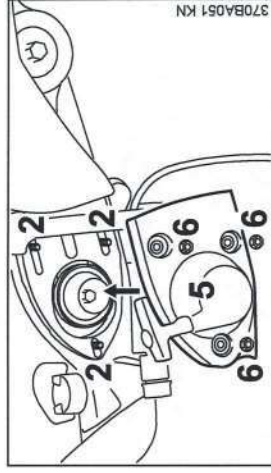

- ▶ Posare il "Coperchio di avviamento con dispositivo di avviamento" (5) sui prigionieri (2)
- ▶ Stringere a mano i dadi (6)

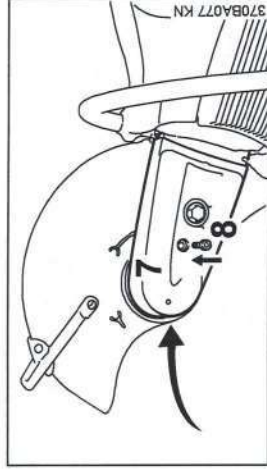

- ▶ Calzare il riparo cinghia (7)
- ▶ Avvitare e stringere la vite (8)

## 8.1.8 Montaggio dell'attacco per acqua

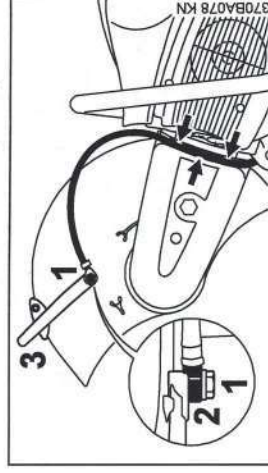

- ▶ Infilare la vite cava più lunga (1) nel tronchetto (2) sul flessibile acqua – fare attenzione alla posizione del tronchetto
- ▶ spingere il dado quadro nella guida del riparo e tenerlo fermo



- 8 Montaggio del raccordo con riparo
- 8.2.1 Preparare il "Raccordo con riparo" per il montaggio interno

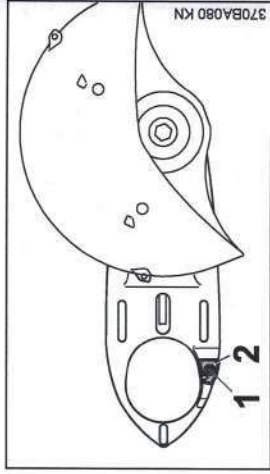

- ▶ Svitare la vite (1) dell'arresto (2)
- ▶ Estrarre l'arresto (2)

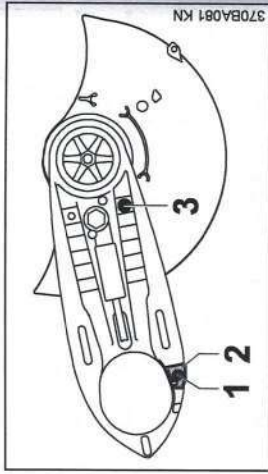

- ▶ Girare il "Raccordo con riparo" in modo che il riparo si trovi sul lato interno
- ▶ Inserire l'arresto (2) - fare coincidere il foro nell'arresto con il foro nel raccordo
- ▶ Avvitare e stringere la vite (1)
- ▶ Svitare il perno di arresto (3)

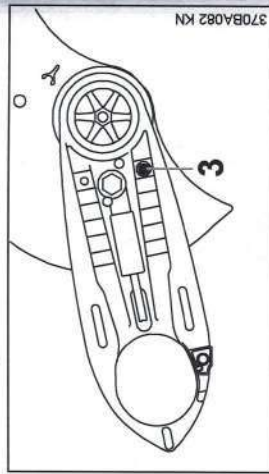

- ▶ Girare il riparo nella posizione indicata (ved. figura)
- ▶ Avvitare e serrare il perno (3)
- ▶ Montaggio della leva di registro
- ▶ Montare il "Raccordo con riparo" - riparo sul lato interno
- ▶ Montare il riparo cinghia
- ▶ Montaggio dell'attacco per acqua

- ▶ Appoggiare il tronchetto con la vite cava più lunga sulla leva di registro (3) - avvitare la vite e serrarla con la chiave universale
- ▶ Sistemare il flessibile dell'acqua nella guida del riparo cinghia (freccie) partendo dal rubinetto d'interceettazione verso il riparo - evitare le curve strette

- 8.1.9 Controllare il settore di regolazione del riparo

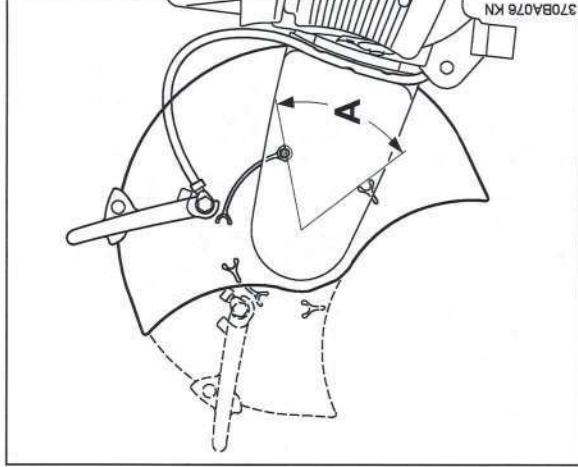

- ▶ Girare il riparo il più possibile in avanti e indietro - il settore (A) deve essere limitato dal perno di arresto

Per proseguire ved. "Messa in tensione della cinghia trapezoidale".

## 8.2 Montaggio interno

- ▶ Smontare la mola (ved. "Montaggio /sostituzione della mola")
- ▶ Smontaggio dell'attacco per acqua
- ▶ Smontaggio della leva di registro
- ▶ Allentare la cinghia trapezoidale
- ▶ Smontaggio del riparo cinghia
- ▶ Smontaggio del "Raccordo con riparo"

- 9 Messa in tensione della cinghia trapezoidale

- 8.2.2 Controllare il settore di regolazione del riparo

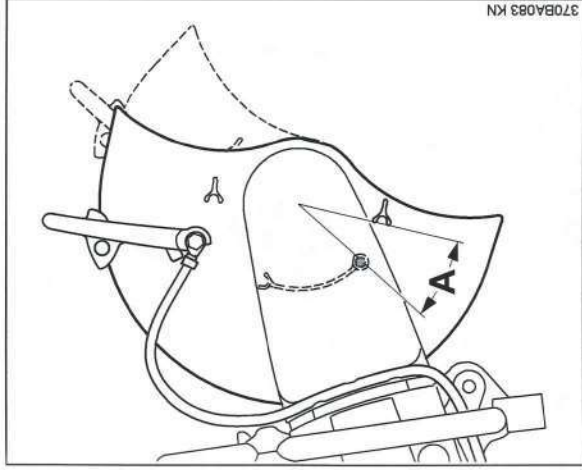

- ▶ Girare il riparo il più possibile in avanti e indietro - il settore (A) deve essere limitato dal perno di arresto

Per proseguire ved. "Messa in tensione della cinghia trapezoidale".

## 9 Messa in tensione della cinghia trapezoidale

Questa apparecchiatura è equipaggiata di un dispositivo automatico tendicinghia automatico a reazione elastica.

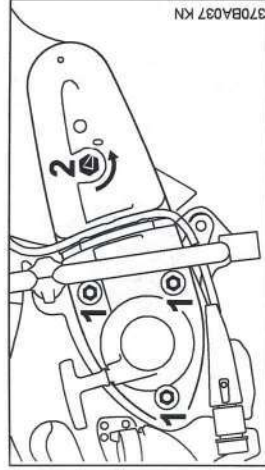

- Prima di tendere la cinghia, occorre che i dadi (1) siano allentati e che la freccia sul dado (2) sia rivolta verso 0.
- ▶ altrimenti allentare i dadi (1) e girare in senso antiorario il dado tendicinghia (2) con una

- chiave universale - circa 1/4 di giro, fino all'arresto = 0

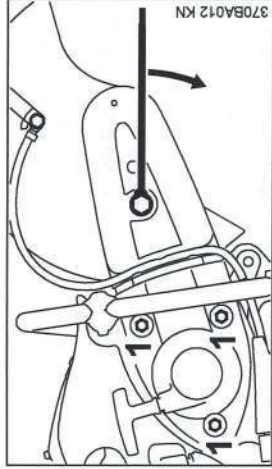

- ▶ per tendere la cinghia innestare la chiave universale sul dado come mostrato in figura.

### ! AVVERTENZA

Il dado è caricato a molla - tenere saldamente la chiave.

- ▶ girare il dado in senso orario - dopo circa 1/8 di giro è preso dalla reazione elastica
- ▶ continuare ancora a girarlo per circa. 1/8 di giro - fino all'arresto

### AVVISO

Non forzare troppo con la chiave.

In questa posizione la cinghia viene tesa automaticamente dalla forza elastica.

- ▶ togliere la chiave dal dado
- ▶ stringere i dadi (1)

## 9.1 Correzione della tensione della cinghia

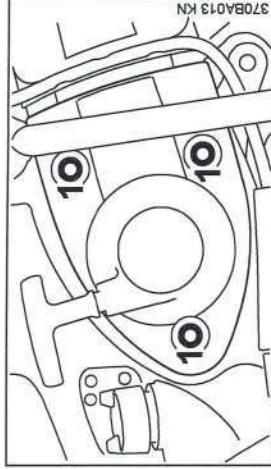

La correzione avviene senza intervenire sul dado.

- ▶ Allentare i dadi (1)
- la cinghia viene tesa automaticamente dalla forza elastica.
- ▶ stringere di nuovo i dadi (1).



## 10 Montaggio/sostituzione della mola

Montare e sostituire la mola solo con motore spento – cursore marcia-arresto su STOP o 0.

### 10.1 Bloccare l'albero

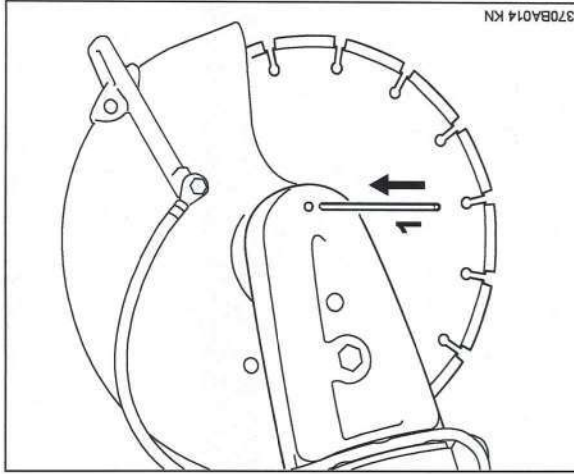

- ▶ innestare la spina (1) nel foro del riparo cinghia
- ▶ Girare l'albero con la chiave universale finché la spina (1) non s'incastra nel foro che si trova dietro

## 10.2 Smontaggio della mola

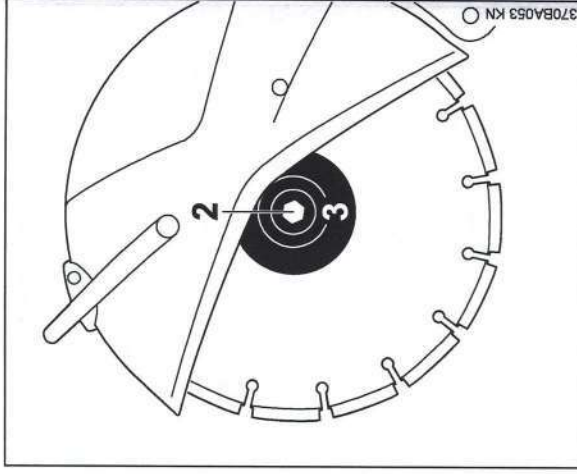

- ▶ allentare e svitare con la chiave universale la vite esagonale (2)
- ▶ togliere dall'albero il disco di pressione anteriore (3) e la mola

## 10.3 Montaggio della mola

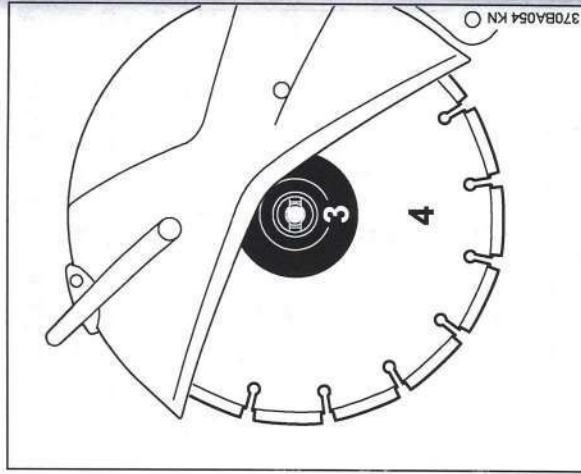

- ▶ Applicare la mola (4)

## ! AVVERTENZA

Sulle mole diamantate fare attenzione alle frecce del senso di rotazione.

- ▶ Applicare il disco di pressione anteriore (3) – i naselli di arresto del disco (3) devono fare presa nelle scanalature dell'albero
- ▶ avvitare la vite esagonale e serrarla a fondo con la chiave universale – usando una chiave dinamometrica ved. "Dati tecnici" per la coppia di serraggio
- ▶ estrarre la spina dal riparo cinghia

## ! AVVERTENZA

Non usare mai due mole contemporaneamente – pericolo di rottura e di lesioni per consumo irregolare!

## 11 Carburante

Il motore deve essere alimentato con una miscela di benzina e olio motore.

## ! AVVERTENZA

Evitare il contatto diretto tra la pelle e il carburante e l'inalazione di vapori del carburante.

### 11.1 STIHL MotoMix

STIHL raccomanda di impiegare STIHL MotoMix. Questo carburante pronto per l'uso, privo di benzolo e di piombo, si distingue per un alto numero di ottano e garantisce sempre il giusto rapporto di miscelazione.

Per la massima durata utile del motore, lo STIHL MotoMix è miscelato con l'olio STIHL HP Ultra per motori a due tempi.

MotoMix non è disponibile su tutti i mercati.

### 11.2 Miscelazione del carburante

AWISO

Materiali di esercizio inadatti o non conformi alle prescrizioni possono causare seri danni al propulsore. Benzina od olio motore di qualità inferiore possono danneggiare il motore, gli anelli di tenuta, le tubazioni e il serbatoio carburante.

#### 11.2.1 Benzina

Usare solo benzina di marca con numero di ottano di almeno 90 ROZ – con o senza piombo.

La benzina con una parte di alcool superiore al 10% potrebbe causare irregolarità di marcia nei motori con carburatori regolabili a mano e non deve quindi essere usata per questi motori.

I motori con M-Tronic forniscono la piena potenza usando benzina con una parte di alcool fino al 25% (E25).

#### 11.2.2 Olio motore

In caso di miscelazione autonoma del carburante, usare soltanto un olio per motore a due tempi STIHL o un altro olio motore ad alte prestazioni delle classi JASO FB, JASO FC, JASO FD, ISO-L-EGB, ISO-L-EGC o ISO-L-EGD. STIHL prescrive un olio per motore a due tempi STIHL HP Ultra o un olio motore ad alte prestazioni equivalente per poter garantire il rispetto dei livelli di emissione dei gas di scarico per tutta la durata della macchina.

#### 11.2.3 Rapporto di miscelazione

con olio STIHL per motori a due tempi 1:50; 1:50 = 1 parte di olio + 50 parti di benzina

#### 11.2.4 Esempi

Quantità di benzina litri	Olio STIHL per motori a due tempi 1:50 litri (ml)
1	0,02 (20)
5	0,10 (100)
10	0,20 (200)
15	0,30 (300)
20	0,40 (400)
25	0,50 (500)

- ▶ introdurre in una tanica omologata per carburante prima l'olio motore, poi la benzina e mescolare a fondo.

### 11.3 Conservazione della miscela di carburante

Conservarla solo in contenitori omologati per carburante in un luogo sicuro, asciutto e fresco, protetto dalla luce e dal sole.

La miscela di carburante invecchia – preparare solo una quantità sufficiente per qualche settimana. Non conservare la miscela di carburante oltre 30 giorni. Sotto l'effetto della luce, del sole, delle basse o delle alte temperature la miscela può diventare rapidamente inservibile.

STIHL MotoMix invece può essere conservato senza problemi fino a 2 anni.

- ▶ Prima del rifornimento, agitare vigorosamente la tanica



**AVVERTENZA**

Nella tanica può crearsi pressione – aprirla con cautela.

- ▶ Di tanto in tanto, pulire a fondo il serbatoio carburante e la tanica

Smaltire il residuo di carburante e il liquido usato per la pulizia come prescritto e rispettando l'ambiente.

**12 Rifornimento del carburante****12.1 Preparazione dell'apparecchiatura**

- ▶ Prima del rifornimento pulire la chiusura del serbatoio e la zona intorno all'apertura per evitare che lo sporco penetri nel serbatoio
- ▶ Posizionare l'apparecchiatura con il tappo del serbatoio verso l'alto

**AVVERTENZA**

Non aprire mai con un attrezzo il tappo a baionetta del serbatoio. La chiusura potrebbe essere danneggiata, lasciando fuoriuscire il carburante.

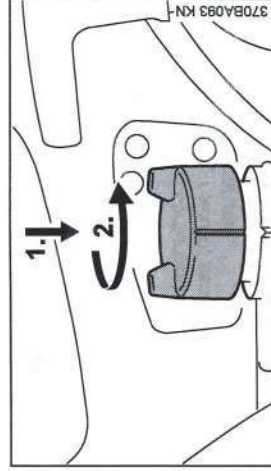
**12.2 Apertura del tappo**

- ▶ Spingere in basso sino in fondo con la mano il tappo, girarlo in senso antiorario (circa 1/8 di giro) e toglierlo

**12.3 Introdurre il carburante**

Durante il rifornimento non spandere il carburante e non riempire il serbatoio fino all'orlo. STIHL consiglia il dispositivo di riempimento carburante STIHL (accessorio a richiesta).

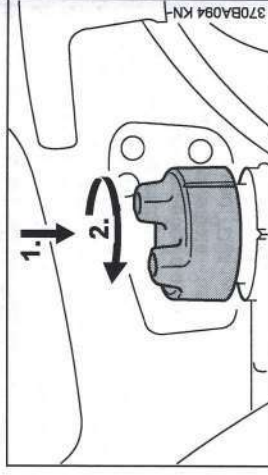
**12.4 Chiusura del tappo**

- ▶ Applicare il tappo e girarlo finché non scivola nella sede a baionetta
- ▶ Con la mano spingere in basso fino in fondo il tappo e girarlo in senso orario (circa 1/8 di giro) fino allo scatto

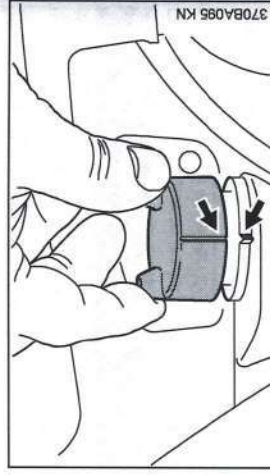
**12.5 Controllo del bloccaggio**

- ▶ Afferrare il tappo – che è correttamente bloccato se non può essere tolto e se i riferimenti (freccie) sul tappo e sul serbatoio carburante coincidono

Se il tappo può essere tolto o se i riferimenti non coincidono, chiudere nuovamente il tappo – ved. i paragrafi "Chiusura del tappo" e "Controllo del bloccaggio".

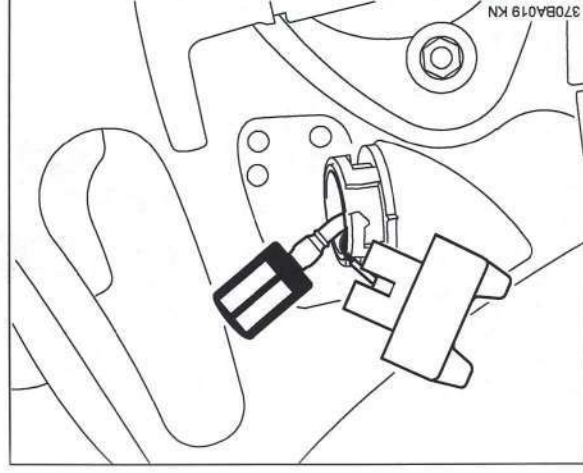
**12.6 Sostituire la succchieruola una volta all'anno**

- ▶ Vuotare il serbatoio carburante con un gancio estrarre la succchieruola dal serbatoio e staccarla dal flessibile
- ▶ Inneziare una nuova succchieruola nel flessibile
- ▶ Rimettere la succchieruola nel serbatoio.

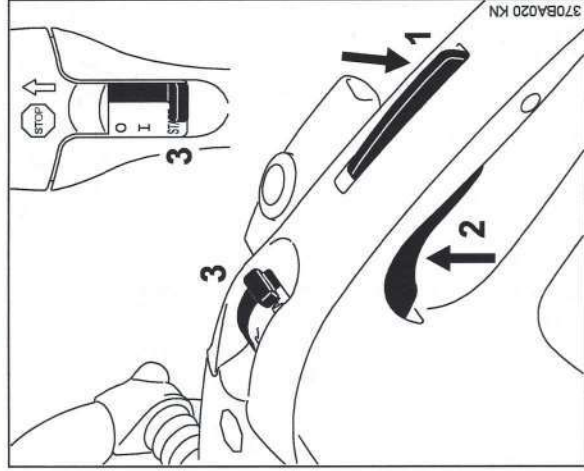
**13 Avviamento/arresto del motore**

- ▶ Premere la leva di bloccaggio (1) e nello stesso tempo il grilletto (2)
- ▶ Tenere premute le due leve
- ▶ Spostare il cursore marcia-arresto (3) su **START** e tenere anch'esso premuta
- ▶ Rilasciare poi in successione il grilletto, il cursore marcia-arresto e il bloccaggio grilletto – **posizione di semi-accelerazione**

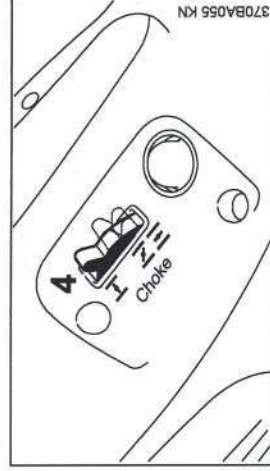

- ▶ Impostare la leva farfalla avviamento (4) secondo la temperatura del motore

I con motore **freddo**

II con motore **caldo** (anche se ha già funzionato, ma è ancora freddo, o, se ancora caldo, è stato spento da meno di 5 min)

III con motore **molto caldo** (se da caldo è stato spento da più di 5 min)



### Su versioni con valvola di decompressione

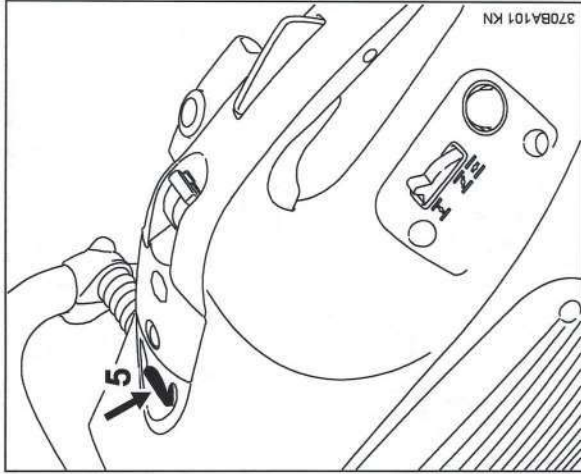

- ▶ Prima di ogni avviamento premere il pulsante (5) della valvola di decompressione

### Su tutte le versioni

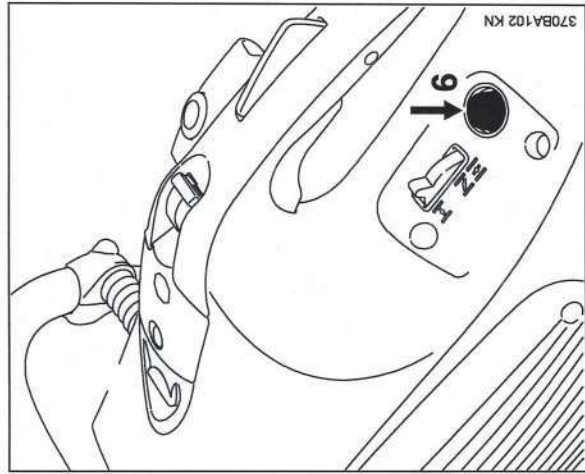

- ▶ Premere almeno 7-10 volte la pompetta a sfera (6) della pompa carburante manuale - anche se è ancora piena di carburante

### 13.1 Avviamento

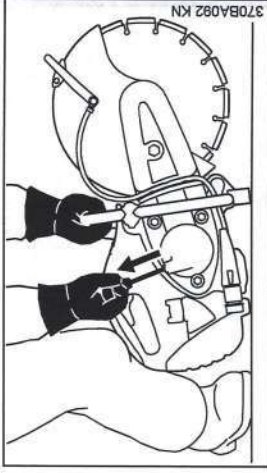

- ▶ Sistemare la troncatrice in modo stabile sul suolo - la mola non deve toccare nessun oggetto o il suolo - nel raggio d'azione della troncatrice non si deve trovare nessun'altra persona
- ▶ Assumere una posizione salda
- ▶ Con la mano sinistra sul manico tubolare, premere bene al suolo la troncatrice - pollice sotto il manico
- ▶ Con il ginocchio destro sulla cappottatura, premere la troncatrice sul suolo
- ▶ Con la mano destra estrarre lentamente l'impugnatura fino all'arresto - poi tirarla rapidamente e con forza - non estrarre la fune sino in fondo.

### AVVISO

Non lasciare tornare indietro di colpo l'impugnatura - pericolo di rottura! Guidarla in direzione opposta a quella dell'estrazione perché la fune possa avvolgersi correttamente.

### 13.2 Dopo la prima accensione

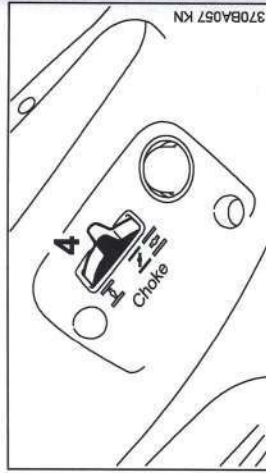

- ▶ Spostare su **Z** la leva farfalla avviamento (4) - premere il pulsante della valvola di decompressione (secondo la dotazione)
- ▶ Avviare ancora

### 13.3 Non appena il motore gira

- ▶ Premere a fondo il grilletto e lasciare scaldare il motore per circa 30 sec. a tutto gas

- ▶ Dopo la fase di riscaldamento - spostare la leva farfalla avviamento su **Z**.

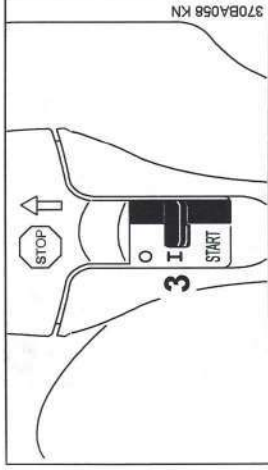

- ▶ Azionando il grilletto, il cursore marcia-arresto (3) scatta in posizione normale **I**

Se il carburatore è impostato correttamente, la mola non deve girare con il motore al minimo. La troncatrice è pronta per l'impiego.

### 13.4 Spegner il motore

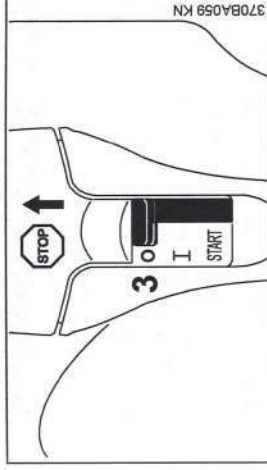

- ▶ Spostare il cursore marcia-arresto (3) su **STOP** o su **0**

### 13.5 Altre avvertenze per l'avviamento

- 13.5.1 **Se il motore non parte**  
Dopo la prima accensione la leva farfalla avviamento non è stata spostata tempestivamente su **Z**.
- ▶ Cursore marcia-arresto su **START** = posizione di semi-accelerazione
- ▶ Spostare la leva farfalla su **Z** = avviamento a caldo - anche con motore freddo
- ▶ Estrarre da 10- a 20 volte la fune - per ventilare la camera di combustione
- ▶ Riavviare il motore.
- 13.5.2 **Se il serbatoio è rimasto a secco**  
▶ Introdurre il carburante
- ▶ Premere da 7- a 10 volte la pompetta a sfera - anche se è piena di carburante

- ▶ Impostare la leva farfalla di avviamento secondo la temperatura del motore
- ▶ Riavviare il motore.

## 14 Sistema del filtro per aria

### 14.1 Informazioni di base

La durata dei filtri è in media superiore a 1 anno. Non smontare il coperchio e non sostituire il filtro fintanto che non si manifesta un'evidente perdita di potenza.

Nel sistema del filtro di lunga durata con separazione a ciclone l'aria sporca aspirata viene fatta turbinare - in questo modo le particelle più grosse e pesanti vengono proiettate verso l'esterno e separate. Nel sistema entra solo aria prefiltrata - per questo si ottengono intervalli di cambio del filtro estremamente lunghi.

### 14.2 Sostituzione del filtro aria

- 14.2.1 Solo quando la potenza del motore diminuisce sensibilmente

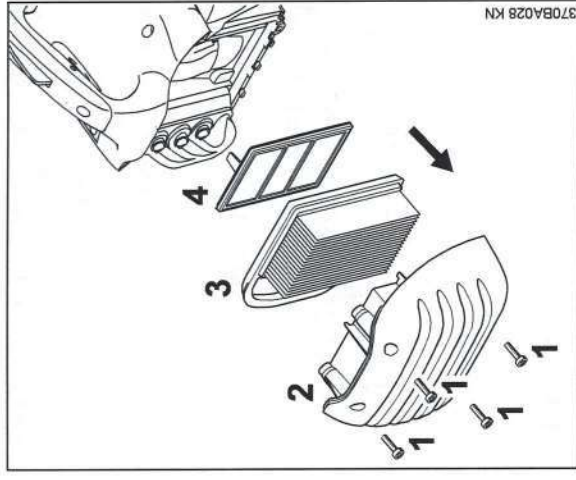

- ▶ Leva farfalla avviamento su **I**
- ▶ Allentare le viti (1)
- ▶ Togliere e pulire il coperchio filtro (2)
- ▶ Togliere il filtro principale (3)
- ▶ Estrarre il filtro ausiliario (4) - non lasciare entrare sporcizia nella zona di aspirazione - pulire il vano del filtro
- ▶ Introdurre il nuovo filtro ausiliario e il nuovo filtro principale



- ▶ applicare il coperchio filtro
- ▶ serrare le viti

Usare solo filtri di prima qualità per proteggere il motore dall'infiltrazione di polvere abrasiva.

STIHL raccomanda di usare solo filtri originali STIHL. L'alto livello di qualità di queste parti assicura un funzionamento senza inconvenienti, una lunga durata del propulsore e intervalli di cambio del filtro estremamente lunghi.

## 15 Impostazione del carburatore

### 15.1 Informazioni di base

L'impianto di accensione di questo troncatrice è equipaggiato con limitazione elettronica della velocità. Non è possibile di impostare il regime massimo oltre un valore massimo stabilito.

Il carburatore è regolato in produzione con l'impostazione standard.

Questa impostazione è concepita in modo da fornire al motore una miscela aria-carburante ottimale in tutte le condizioni di esercizio.

### 15.2 Preparazione dell'apparecchiatura

- ▶ Spegner il motore
- ▶ Controllare il filtro aria – se necessario, pulirlo o sostituirlo

### 15.3 Impostazione standard

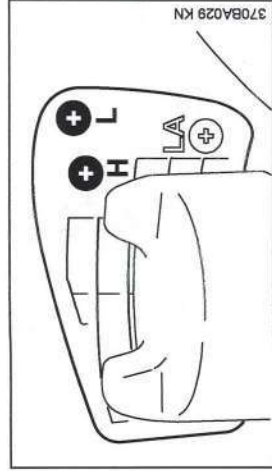

- ▶ Girare la vite di registro principale (H) in senso antiorario fino all'arresto – max. 3/4 giro
- ▶ Girare in senso orario la vite di registro del minimo (L) fino all'arresto – poi ritornare di 3/4 di giro in senso antiorario

### 15.4 Impostazione del minimo

- ▶ Eseguire l'impostazione standard
- ▶ Avviare il motore e lasciarlo scaldare

## 15 Impostazione del carburatore

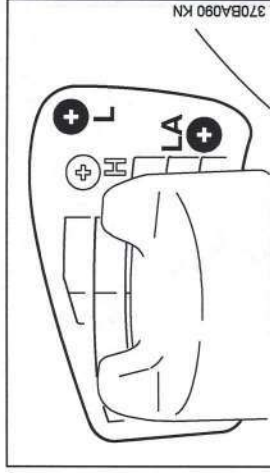

### 15.4.1 Il motore si ferma al minimo

- ▶ Girare in senso orario la vite di arresto del minimo (LA) fin quando la mola non comincia a seguire il moto – poi girare indietro di 1 giro

### 15.4.2 La mola è trascinata al minimo

- ▶ Girare in senso antiorario la vite di arresto del minimo (LA) fin quando la mola si ferma – poi girare ancora di 1 giro nella stessa direzione

## ! AVVERTENZA

Se dopo la regolazione la mola non si ferma al minimo, fare riparare la troncatrice dal rivenditore.

### 15.4.3 Minimo irregolare; accelerazione scadente (malgrado l'impostazione variata della vite LA)

- ▶ L'impostazione del minimo è troppo povera.
- ▶ Girare di circa 1/4 di giro in senso antiorario la vite di registro del minimo (L) finché il motore non gira regolarmente e accelera bene – max. fino all'arresto

- ▶ Non è possibile alzare sufficientemente il minimo con la vite di arresto (LA); la macchina si spegne nel passaggio dal carico parziale al minimo

- ▶ L'impostazione del minimo è troppo ricca.
- ▶ Girare la vite di registro del minimo (L) di circa 1/4 di giro in senso orario

Dopo ogni correzione della vite di registro del minimo (L) in genere è necessario variare anche la vite di arresto del minimo (LA).

### 15.5 Correzione dell'impostazione del carburatore nell'impiego ad alta quota

Se il motore non gira in modo soddisfacente, può essere necessaria una leggera correzione:

- ▶ Eseguire l'impostazione standard

## 16 Candela

- ▶ Lasciare scaldare il motore
- ▶ Girare leggermente in senso orario (più povera) la vite di registro principale (H) – max. fino all'arresto

### AVVISO

Dopo il ritorno dall'alta quota, riportare l'impostazione del carburatore a quella standard.

Con regolazione troppo povera vi è il rischio di danni al propulsore per mancanza di lubrificazione e per surriscaldamento.

## 16 Candela

- ▶ se la potenza del motore è insufficiente, l'avviamento difficoltoso o il regime irregolare, controllare prima di tutto la candela
- ▶ dopo circa 100 ore di esercizio sostituire la candela – anche prima se gli elettrodi sono molto corrosi – usare solo candele schermate omologate da STIHL – ved. „Dati tecnici“.

### 16.1 Smontare la candela

- ▶ Spegner il motore – posizionare l'interruttore Stop su STOP o 0

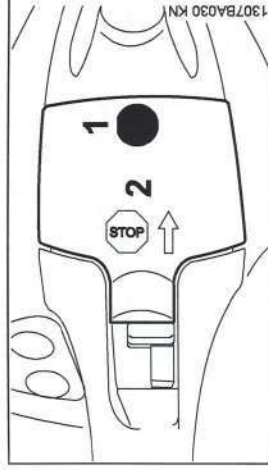

- ▶ Svitare la vite (1) e togliere il cappuccio (2) – la vite (1) è fissata nel cappuccio (2)

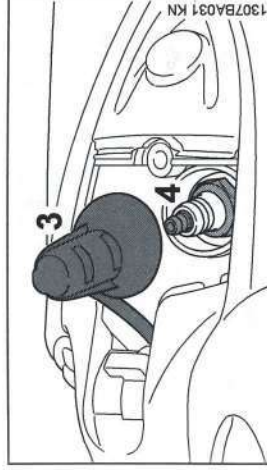

- ▶ Staccare il raccordo candela (3)
- ▶ Svitare la candela (4)

## 16.2 Controllare la candela

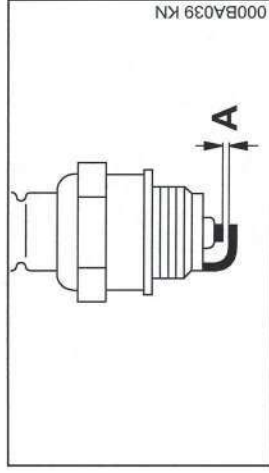

- ▶ pulire la candela sporca
- ▶ controllare la distanza degli elettrodi (A) – se necessario, correggerla – per il valore ved. „Dati tecnici“
- ▶ eliminare le cause dell'imbrattamento della candela.

Le possibili cause sono:

- eccesso di olio motore nel carburante
- filtro aria sporco
- condizioni di esercizio improprie

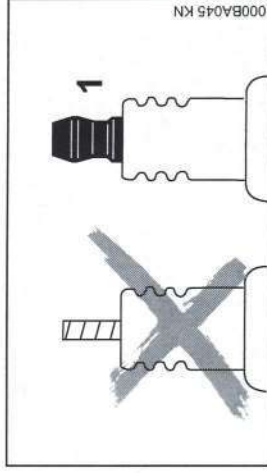

## ! AVVERTENZA

In caso di dado non correttamente avvitato o assente (1) sussiste il rischio di scintille. Se si lavora in ambienti infiammabili o esplosivi, sussiste il rischio di incendi o esplosioni. Sussiste il rischio di ferire gravemente le persone oppure di provocare danni materiali.

- ▶ utilizzare candele schermate con dado di collegamento fisso

## 16.3 Montaggio della candela

- ▶ piazzare e avvitare la candela a mano
- ▶ stringere la candela con la chiave universale
- ▶ Premere il raccordo saldamente sulla candela
- ▶ Applicare il cappuccio per il raccordo candela e serrarlo.



## 17 Sostituzione della cinghia trapezoidale

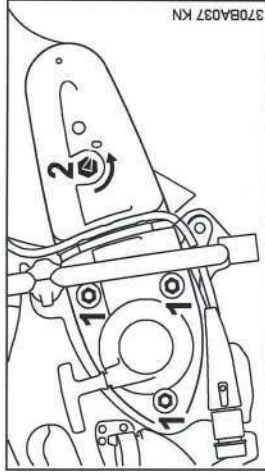

- ▶ Allentare i dadi (1)
- ▶ con la chiave universale girare il dado tendicinghia in senso antiorario di circa 1/4 di giro fino all'arresto = 0

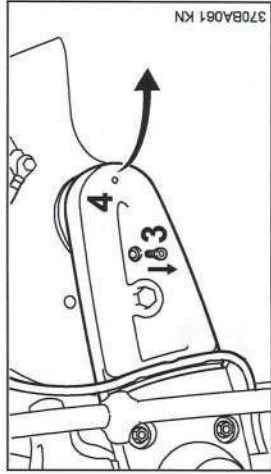

- ▶ estrarre dalla guida del riparo cinghia il flessibile per acqua
- ▶ svitare la vite (3)
- ▶ sollevare leggermente il riparo cinghia (4) e sfilare da davanti
- ▶ togliere la cinghia dalla puleggia anteriore

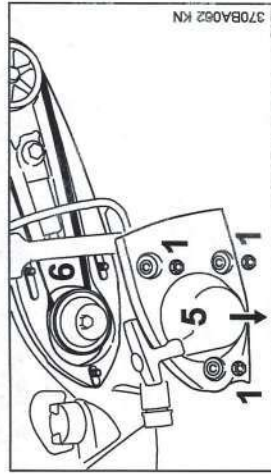

- ▶ svitare i dadi (1)
- ▶ togliere il coperchio del dispositivo di avviamento (5)
- ▶ non togliere il "Raccordo con riparo" (6) – mantenerlo sui prigionieri con la mano – finché il coperchio del dispositivo di avviamento non viene rimontato
- ▶ estrarre la cinghia danneggiata

## 17 Sostituzione della cinghia trapezoidale

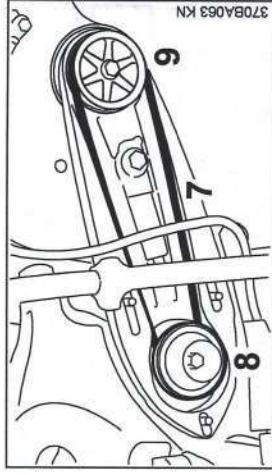

- ▶ fare scorrere con attenzione la nuova cinghia (7) sulla puleggia (8) del propulsore e sulla puleggia anteriore (9).

### AVVISO

Il funzionamento della cinghia deve essere scorrevole.

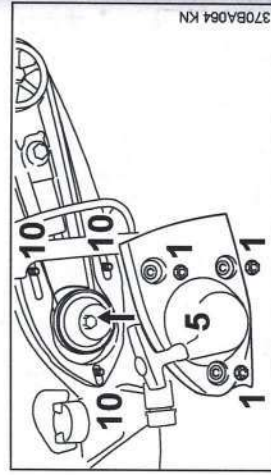

- ▶ sistemare il coperchio avviamento (5) sui prigionieri (10)
- ▶ stringere a mano i dadi (1)

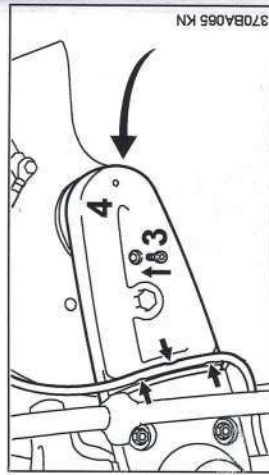

- ▶ applicare il riparo cinghia (4)
  - ▶ avvitare e serrare la vite (3)
  - ▶ sistemare il flessibile dell'acqua nella guida del riparo cinghia (freccia) dal rubinetto d'intercezione verso il riparo – evitare le curve strette
- Proseguire come in „Messa in tensione della cinghia trapezoidale“.

## 18 Carrello per trasporto

### 18 Carrello per trasporto

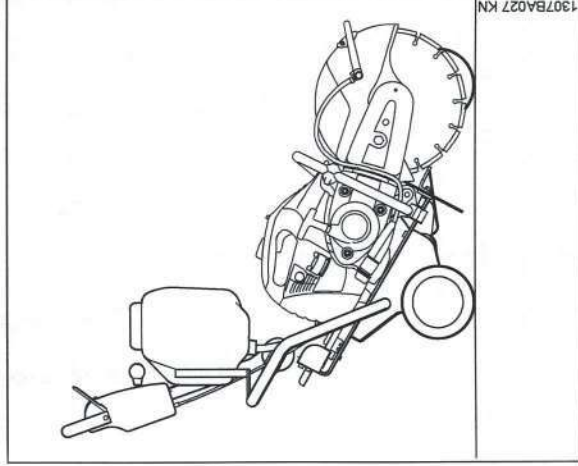

Bastano poche manovre per montare la troncatrice sul carrello STIHL FW 20 (accessorio a richiesta).

Il carrello agevola

- la riparazione di danni alle carreggiate
- la realizzazione della segnaletica sulle carreggiate
- il taglio di giunti di dilatazione.

## 19 Conservazione dell'apparecchiatura

In caso di inattività di oltre 3 mesi circa:

- ▶ vuotare e pulire il serbatoio carburante in un luogo ben ventilato
  - ▶ smaltire il carburante secondo le norme e rispettando l'ambiente
  - ▶ vuotare il carburatore con motore acceso, altrimenti le sue membrane possono incollarsi
  - ▶ smontare le mole
  - ▶ pulire a fondo l'apparecchiatura
  - ▶ conservare l'apparecchiatura in un luogo asciutto e sicuro.
- Preservarlo dall'uso non autorizzato (per es. da parte di bambini).

## 20 Istruzioni di manutenzione e cura

Le indicazioni si riferiscono a normali condizioni d'impiego. In caso di condizioni più gravose (più polvere, ecc.) e orari di lavoro quotidiani più lunghi, accorciare di conseguenza gli intervalli indicati.

	Prima di iniziare il lavoro	Al termine del lavoro o quotidianamente	Dopo ogni rifornimento di carburante	Ogni settimana	Ogni mese	Ogni anno	In caso di anomalia	In caso di danneggiamento	Se occorre
Macchina completa	X		X						
Esame visivo (condizioni, tenuta)									
pulizia									
Controllo del funzionamento	X	X							
controllo	X								
riparazione da parte del rivenditore <sup>1)</sup>							X		
Succhiatura nel serbatoio carburante						X			
controllo									
sostituzione									X

<sup>1)</sup> STIHL raccomanda il concessionario STIHL



Le indicazioni si riferiscono a normali condizioni d'impiego. In caso di condizioni più gravose (più polvere, ecc.) e orari di lavoro quotidiani più lunghi, accorciare di conseguenza gli intervalli indicati.

	Prima di iniziare il lavoro	Al termine del lavoro o quotidianamente	Dopo ogni rifornimento di carburante	Ogni settimana	Ogni mese	Ogni anno	In caso di anomalia	In caso di danneggiamento	Se occorre
Serbatoio carburante					X				
Cinghia trapezoidale					X				X
Filtro aria (tutti i componenti del filtro)								X	X
Feritoie di aspirazione aria di raffreddamento									
Alette del cilindro									
Attacco per acqua						X			
Carburatore								X	
Candela di accensione									
Viti e dadi accessibili (eccetto le viti di registro)									
Elementi antivibratori									
Mola									
Supporto/tamponi di gomma (lato inferiore dell'apparecchiatura)									
Autoadesivi per la sicurezza									

## 21 Ridurre al minimo l'usura ed evitare i danni

L'osservanza delle direttive di queste Istruzioni d'uso evita l'usura eccessiva e danni all'apparecchiatura.

L'uso, la manutenzione e la conservazione dell'apparecchiatura devono essere eseguiti come descritto in queste Istruzioni d'uso.

L'utente risponde di tutti i danni causati dalla mancata osservanza delle istruzioni di sicurezza, d'uso e di manutenzione. Ciò vale soprattutto per:

- le modifiche al prodotto non autorizzate da STIHL
- l'impiego di attrezzi o accessori non omologati o adatti per l'apparecchiatura, o di qualità mediocre
- uso improprio dell'apparecchiatura
- impiego dell'apparecchiatura in manifestazioni sportive o competitive
- danni conseguenti all'impiego protratto dell'apparecchiatura con componenti difettosi

### 21.1 Operazioni di manutenzione

Si devono eseguire regolarmente tutte le operazioni riportate nel capitolo „Istruzioni di manutenzione e cura“. Se queste operazioni di manutenzione non potessero essere eseguite dall'utente, affidarle ad un rivenditore.

STIHL consiglia di fare eseguire le operazioni di manutenzione e cura solo dal rivenditore STIHL. I rivenditori STIHL vengono periodicamente aggiornati e dotati di informazioni tecniche.

Se gli interventi vengono trascurati o eseguiti non correttamente, possono verificarsi danni, dei quali dovrà rispondere l'utente. Fra questi vi sono:

- danni al riduttore causati da manutenzione non tempestiva o eseguita non correttamente (per es. filtri dell'aria e del carburante), impostazione errata del carburatore o pulizia insufficiente dei condotti dell'aria di raffreddamento (feritoie di aspirazione, alette del cilindro)
- danni da corrosione e altro per conservazione impropria
- danni all'apparecchiatura causati dall'impiego di ricambi di qualità mediocre.

### 21.2 Particolari soggetti a usura

Anche con un impiego corretto, alcuni particolari dell'apparecchiatura sono soggetti ad una normale usura e devono essere sostituiti a tempo

debito secondo il tipo e la durata dell'impiego.

- Ne fanno parte, fra gli altri:
- frizione, cinghia trapezoidale
  - mole per troncare (tutti i tipi)
  - filtro (aria, carburante)
  - dispositivo di avviamento
  - candela di accensione
  - elementi di smorzamento del sistema antivibratorio.

## 22 Componenti principali

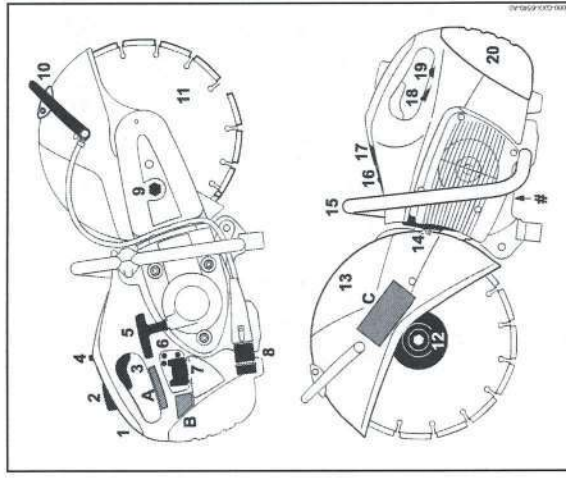

- 1 Impugnatura posteriore
- 2 Bloccaggio grilletto
- 3 Grilletto
- 4 Cursore marcia-arresto
- 5 Impugnatura di avviamento
- 6 Viti di registro carburatore
- 7 Tappo serbatoio
- 8 Attacco per acqua
- 9 Dado di bloccaggio
- 10 Leva di registro
- 11 Mola
- 12 Disco di pressione anteriore
- 13 Riparo
- 14 Silenziatore
- 15 Manico tubolare
- 16 Valvola di decompressione<sup>1)</sup>

<sup>1)</sup> STIHL raccomanda il concessionario STIHL



**1 Cappuccio per raccordo candela**

7

18 Leva farfalla di avviamento

19 Pompa carburante manuale

20 Coperchio filtro

# Numero di matricola

A Autoadesivi per la sicurezza

B Autoadesivi per la sicurezza

C Autoadesivi per la sicurezza

**23 Dati tecnici****23.1 Propulsore**

Motore monocilindro STIHL a due tempi

**23.1.1 TS 410**Cilindrata: 66,7 cm<sup>3</sup>

Alesaggio: 50 mm

Corsa: 34 mm

Potenza secondo ISO 7293: 3,2 kW (4,4 CV) con

9000 giri/min

Regime max. del mandrino: 2500 giri/min

secondo ISO 19432: 5080 giri/min

**23.1.2 TS 420**Cilindrata: 66,7 cm<sup>3</sup>

Alesaggio: 50 mm

Corsa: 34 mm

Potenza secondo ISO 7293: 3,2 kW (4,4 CV) con

9000 giri/min

Regime max. del mandrino: 2500 giri/min

secondo ISO 19432: 4880 giri/min

**23.2 Impianto di accensione**

Magnete di accensione a comando elettronico

Candela (schermata): Bosch WSR 6 F

Distanza fra gli elettrodi: 0,5 mm

**23.3 Sistema di alimentazione carburante**

Carburatore a membrana, insensibile all'inclinazione, con pompa carburante integrata

Capacità serbatoio carbu- 710 cm<sup>3</sup> (0,71 l)

rante:

**23.4 Filtro aria**

Filtro principale (di carta) e filtro ausiliario scamosciato di tessuto d'acciaio

**23.5 Peso**

senza rifornimenti, senza mola, con attacco per l'acqua

TS 410: 9,4 kg

TS 420: 9,6 kg

Senza rifornimenti, senza mola, con sistema di comando acqua elettronico

TS 410: 9,9 kg

TS 420: 10,1 kg

**23.6 Mole per troncare**

Il regime di esercizio massimo indicato ammesso della mola deve essere maggiore o uguale al regime massimo del mandrino della troncatrice usata.

**23.7 Mole per troncare (TS 410)**

Diametro esterno: 300 mm

Spessore massimo: 4,8 mm

Diametro foro/diametro mandrino: 20 mm

Coppia di serraggio: 30 Nm

**Mole di resina sintetica**

Diametro esterno minimo dei dischi 103 mm

di pressione:

Profondità max. di taglio: 100 mm

**Mole diamantate**

Diametro esterno minimo dei dischi 103 mm

di pressione:

Profondità max. di taglio: 100 mm

**23.8 Mole per troncare (TS 420)**

Diametro esterno: 350 mm

Spessore massimo: 4,8 mm

Diametro foro/diametro mandrino: 20 mm

Coppia di serraggio: 30 Nm

**Mole di resina sintetica**

Diametro esterno minimo dei dischi 103 mm

di pressione:<sup>1)2)</sup>Profondità max. di taglio:<sup>3)</sup> 125 mm1) Per Giappone 118 mm<sup>2)</sup> per Australia118 mm<sup>3)</sup> Con l'impiego di dischi di pressione con

diametro esterno di 118 mm la profondità di taglio

massima si riduce a 116 mm

**Mole diamantate**

Diametro esterno minimo dei dischi 103 mm

di pressione:<sup>1)</sup>Profondità max. di taglio:<sup>3)</sup> 125 mm1) Per Giappone 118 mm<sup>3)</sup> Con l'impiego di dischi

di pressione con diametro esterno di 118 mm la

profondità di taglio massima si riduce a 116 mm

**23.9 Valori acustici e vibratori**Per altri particolari sull'osservanza della direttiva CE/2002/44 Vibrazione per il datore di lavoro, ved. [www.stihl.com/vib](http://www.stihl.com/vib)**23.9.1 Livello di pressione acustica L<sub>p,eq</sub> secondo ISO 19432**

TS 410: 98 dB(A)

TS 420: 98 dB(A)

**23.9.2 Livello di potenza acustica L<sub>w</sub> secondo ISO 19432**

TS 410: 109 dB(A)

TS 420: 109 dB(A)

**23.9.3 Valore vibratorio a<sub>hw,eq</sub> secondo ISO 19432**

Impugnatura sinistra

Impugnatura destra

3,9 m/s<sup>2</sup>3,9 m/s<sup>2</sup>

Per il livello di pressione acustica e per quello di

potenza acustica, il valore K-secondo la diret-

tiva 2006/42/CE = 2,0 dB(A); per il valore vibra-

torio, il valore K-secondo la direttiva 2006/42/CE

= 2,0 m/s<sup>2</sup>.**23.10 REACH**

REACH indica una direttiva CE per la registra-

zione, la classificazione e l'omologazione dei

prodotti chimici.

Per informazioni sull'adempimento della direttiva

REACH (EG) n. 1907/2006, ved. [www.stihl.com/reach](http://www.stihl.com/reach)

reach

**23.11 Valore delle emissioni dei gas di scarico**Il valore CO<sub>2</sub> misurato nella procedura di omolo-

gazione del tipo UE è riportato all'indirizzo

[www.stihl.com/co2](http://www.stihl.com/co2) nei dati tecnici specifici per il

prodotto.

Il valore di CO<sub>2</sub> misurato è stato calcolato su un

motore rappresentativo secondo una procedura

di collaudo standardizzata a condizioni di labora-

torio e non rappresenta alcuna garanzia esplicita

o implicita in merito alle prestazioni di un deter-

minato motore.

Con l'uso conforme descritto nelle presenti istru-

zioni per l'uso e la manutenzione, vengono sod-

disfatti i requisiti in vigore per le emissioni dei

gas di scarico. In caso di alterazioni al motore

decade l'autorizzazione all'esercizio.

**24 Avvertenze per la riparazione**

Gli utenti di questa apparecchiatura possono eseguire solo le operazioni di manutenzione e di cura descritte nelle Istruzioni d'uso. Le riparazioni più complesse devono essere eseguite solo da rivenditori.

STIHL consiglia di fare eseguire le operazioni di manutenzione e di riparazione solo presso rivenditori STIHL. Ai quali sono regolarmente offerti corsi di aggiornamento e messe a disposizione informazioni tecniche.

Nelle riparazioni montare solo particolari autorizzati da STIHL per questa apparecchiatura o particolari tecnicamente equivalenti. Usare solo ricambi di prima qualità. Diversamente può esservi il pericolo di infortuni o di danni all'apparecchiatura.

STIHL consiglia di impiegare ricambi originali STIHL.

I ricambi originali STIHL si riconoscono dal numero di codice STIHL del ricambio, dal logo **STIHL** ed eventualmente dalla sigla d'identificazione del ricambio STIHL  (i ricambi piccolli possono portare anche solo la sigla).**25 Smaltimento**

Nello smaltimento, rispettare le specifiche norme dei singoli paesi.

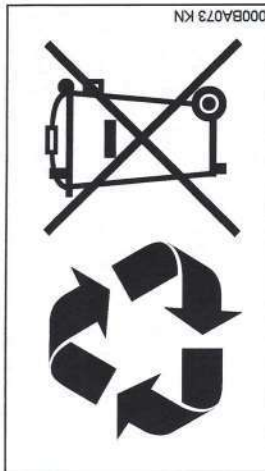

I prodotti STIHL non fanno parte dei rifiuti domestici. Conferire il prodotto, la batteria, l'accessorio e l'imballaggio STIHL al riutilizzo ecologico.

Presso il rivenditore STIHL sono disponibili informazioni aggiornate sugli accessori a richiesta.

**26 Dichiarazione di conformità UE**ANDREAS STIHL AG & Co. KG  
Badstr. 115



D-71336 Waiblingen

Germania

dichiara sotto la propria esclusiva responsabilità che

Tipo di costruzione:  
Marchio di fabbrica:  
Tipo:

Troncatrice  
STIHL  
TS 410  
TS 410-A  
TS 420  
TS 420-A  
4238  
66,7 cm<sup>3</sup>

Identificazione di serie:

4238

66,7 cm<sup>3</sup>

corrisponde alle disposizioni pertinenti delle direttive 2011/65/UE, 2006/42/CE, 2014/30/UE e 2000/14/CE ed è stato sviluppato e fabbricato conformemente alle versioni delle seguenti norme valevoli alla rispettiva data di produzione: EN ISO 19432, EN 55012, EN 61000-6-1

Il calcolo del livello di potenza acustica misurato e garantito è stato effettuato secondo la procedura prevista dalla direttiva 2000/14/CE, Allegato V, applicando la norma ISO 3744.

**Livello di potenza acustica misurato**

tutte le TS 410: 114 dB(A)  
tutte le TS 420: 114 dB(A)

**Livello di potenza acustica garantito**

tutte le TS 410: 116 dB(A)  
tutte le TS 420: 116 dB(A)

Documentazione tecnica conservata presso:

ANDREAS STIHL AG & Co. KG  
Produktzulassung

L'anno di costruzione e il numero di matricola sono indicati sull'apparecchiatura.

Waiblingen, 03.02.2020

ANDREAS STIHL AG & Co. KG

p.p.



Dr. Jürgen Hoffmann

responsabile dati e disposizioni sul prodotto e omologazione

**CE**





0458-370-7521-G



0458-370-7521-G

[www.stihl.com](http://www.stihl.com)